

福岡県における緑化樹木 の需給実態調査報告書

(平成20年度分)

平成21年4月

目次	ページ
調査のあらまし	1
調査結果の概要	3
統計表	
1 平成20年9月現在の事業体数及び生産面積	
表1-1 事業主体別、生産規模別事業体数	13
表1-2 事業主体別、生産方法別、生産規模別生産面積	
表1-3 市町村別事業体数及び生産面積	14
2 市町村別、樹種別、栽培区分別生産本数	
表2-1群 高中木性針葉樹	15
表2-2群 高中木性常緑広葉樹	21
表2-3群 高中木性落葉広葉樹	30
表2-4群 低木性常緑樹	39
表2-5群 低木性落葉樹	48
表2-6群 特殊樹種	54
表2-7 市町村別資産本数集計表	57
3 樹種別、栽培区分別、樹高区分別生産本数	
表3-1 高中木性針葉樹	59
表3-2 高中木性常緑広葉樹	60
表3-3 高中木性落葉広葉樹	62
表3-4 低木性常緑樹	65
表3-5 低木性落葉樹	67
表3-6 特殊樹種	68
4 樹種群別生産本数	
表4-1 樹種群別、栽培区分別、樹高区分別生産本数	69
表4-2 樹種群別、樹種別生産本数	70
表4-3 樹種群別、樹種別生産本数 ~ H20降順 ~	72
表4-4 樹種群別主要樹種生産本数(ベスト10位)	74
参考資料	
1 県内植木農業協同組合における取り扱い状況	75
2 県内集荷業者における主要な供給先	78
3 10アール当たりの標準植栽本数	82
4 平成20年度緑化樹木需給実態調査委員会委員名簿	83
5 緑化樹木需給実態調査委員会設置要領	84

調査のあらまし

1 調査目的

本調査は、福岡県における緑化用樹木の需給状況の把握を目的とする。

2 調査対象

本調査における「緑化用樹木」とは、現在生産中又は近い将来において需要喚起が期待され、多様な立地環境に耐えうるものであって、通常「緑化樹、植木、庭園木、花木等と称されるものに加え、「林業用苗木として育成されたもののうち緑化用に転用を見込んでいるもの」を指す。ただし、床替え又は移植以前の稚苗、鉢物、盆栽、生花材料採取木は除外する。

また、「露地栽培」とは露地における栽培及び地中ポットによる栽培を、「コンテナ栽培」とは地上におけるポット栽培を指す。

3 調査対象者

福岡県内の緑化用樹木生産者及び流通関係者

4 調査方法

市町村毎の実地及び聞き取り調査

5 調査基準月

平成20年9月

6 調査項目

- ・ 市町村別、事業体別、生産規模別事業体数及び生産面積
- ・ 市町村別、樹種別、栽培区分別生産本数
- ・ 県内植木農業協同組合市場における取り扱い状況
(平成19年4月～同20年3月)
- ・ 県内流通業者(抽出)における出荷状況
(平成19年4月～同20年3月)

7 調査区域

福岡県全域

図1：緑化樹木生産市町村の分布図

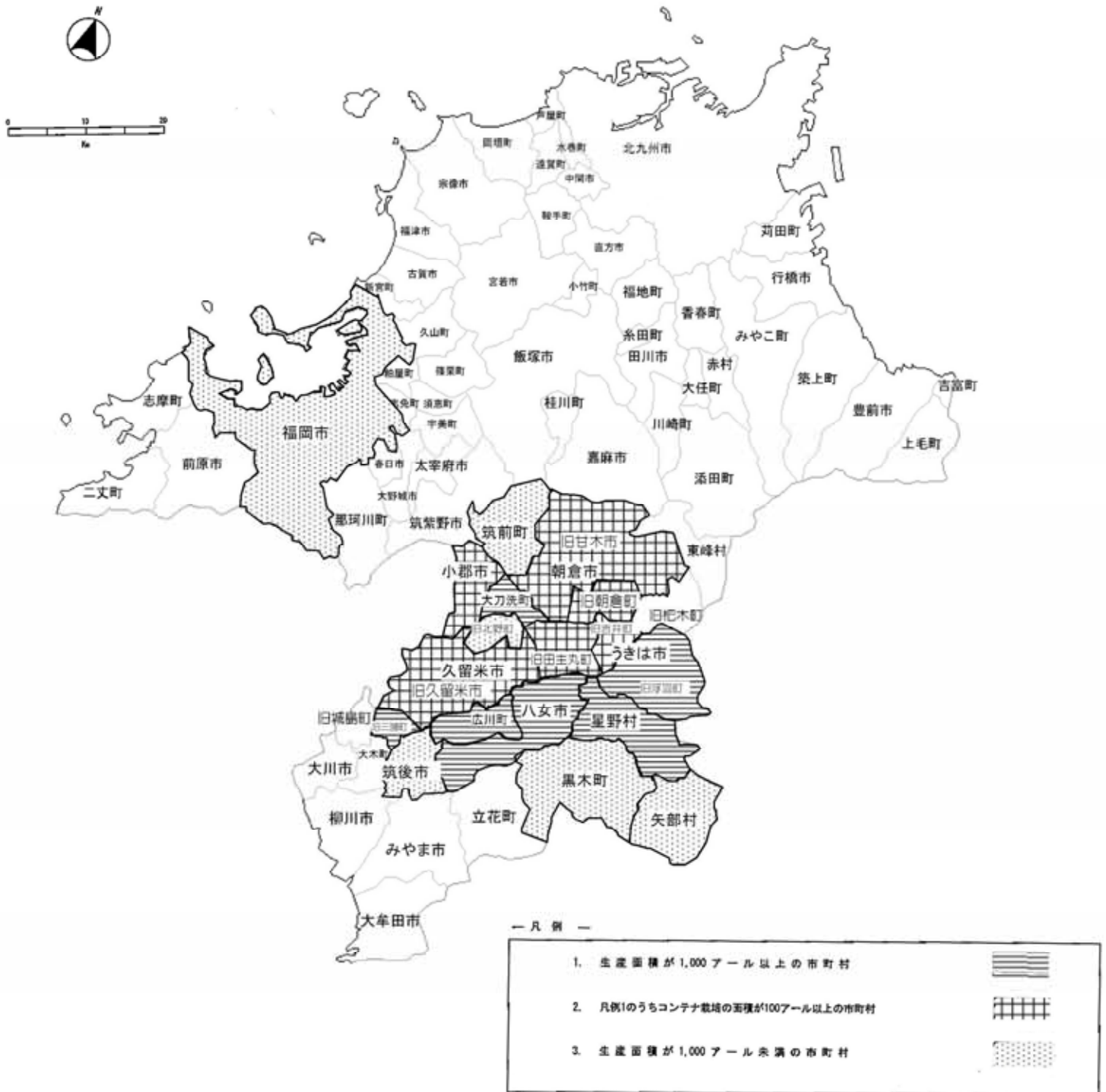

調査結果の概要

今回の調査において緑化用樹木の生産、流通が認められたのは、調査基準月において13市町村であった。そのうち福岡市を除く12市町村は、前ページの図1に示すとおり、全て筑後地域の市町村である。

今回の調査結果について、その概要を以下に示す。

1 生産事業体数

平成20年9月(基準月)現在における県内の緑化用樹木生産事業体総数は、2,392戸・社で、農家・林家が2,319戸(97%)、法人が73社(3%)で、前年度の2,399戸・社から農家・林家が7戸減少したが、法人事業体は前年と同数であった(P13、表1-1参照)。

なお、事業体総数について、10年前の平成11年と比較すると709戸(23%)減少しており、緩やかではあるが年々減少している(図2)。



事業体数2,392戸・社の生産規模別の構成は、20アール未満層が702戸・社、また、20～50アール層が723戸・社で、それぞれ全体の約30%を占め、50アール以上層の中で全体の約40%を占めている(図3)。

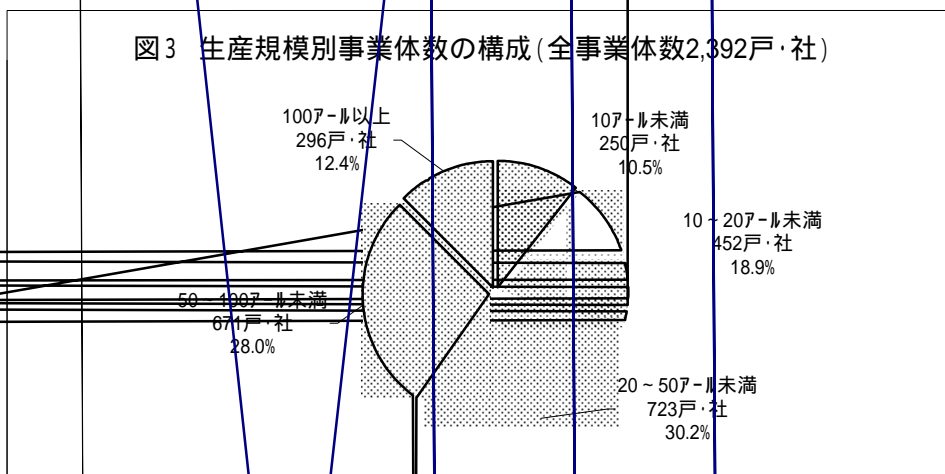

平成20年12月に林野庁が公表した19年9月現在の全国調査(1)では、50アール以上の中・大規模層の占める割合は全国平均が約29%であるのに対し、本県のそ

の割合は約40%で、中・大規模層の事業者が占める割合が高い。

なお、平成20年の調査結果における本県の中・大規模層が占める割合は約40%で昨年と変化は見受けられず、また、過去5ヵ年間でも事業者総数では僅かな減少が見られるが、その構成比率は安定していると言える。

市町村別の事業者数は、久留米市(2)が1,955戸・社で全体の約82%を占めており、そのうち合併前の旧久留米市が654戸・社(約27%)、旧田主丸町が1,250戸(約52%)を占めている。(図4)

1: 林野庁森林保全課「緑化樹木の生産状況調査報告書」平成19年9月調査

2: 平成17年2月5日、久留米市、田主丸町、北野町、三潨町、城島町が合併

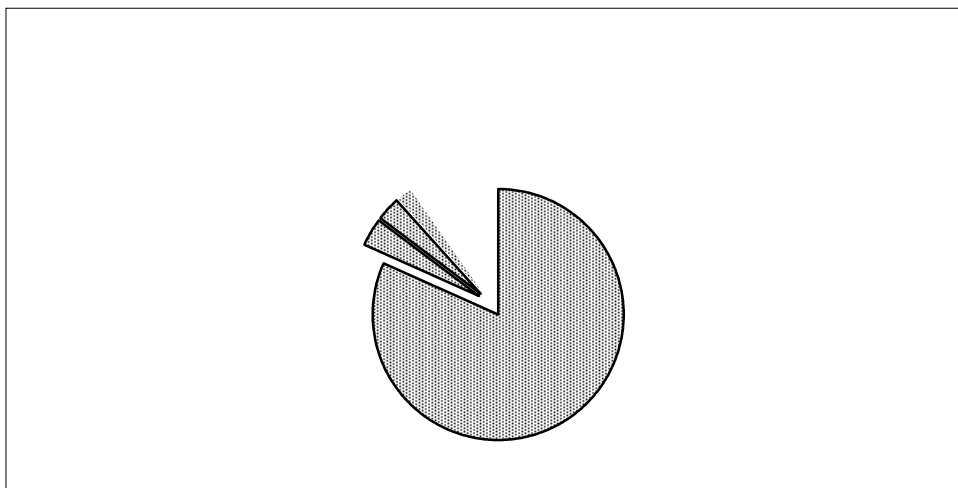

2 生産面積

平成20年9月(基準月)現在における県内の緑化用樹木生産総面積は115,390アールで、前年の123,642アールに比べ8,252アール(約9%)減少している。

事業者別生産面積を見ると、農家・林家が97,491アールで8,467アール(約8%)減少し、法人では17,899アールで215アール(約1%)増加している。その面積構成を(図5)に示す。

栽培区分別では、露地栽培が17,899アールで7,075アール(約7%)減少し、コンテナ栽培は14,320アールで1,177アール(約8%)減少している。

なお、総生産面積について、平成11年の165,950アールに比べ50,560アール(約30%)減少している(図6、図7)。

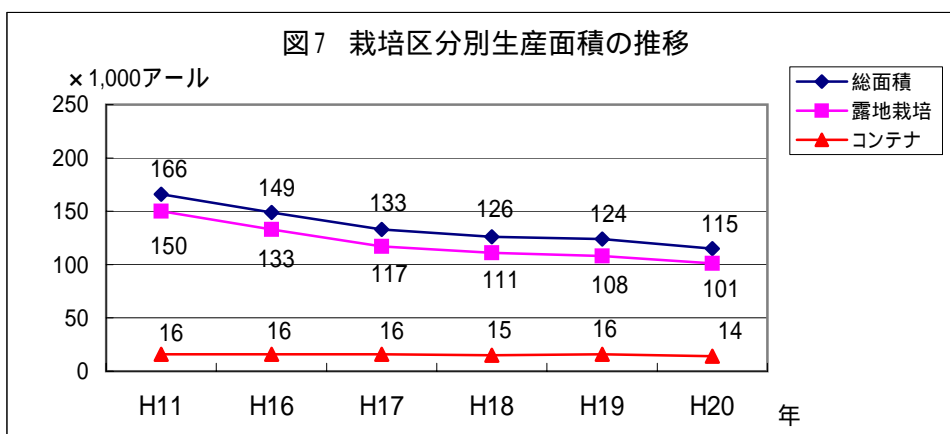
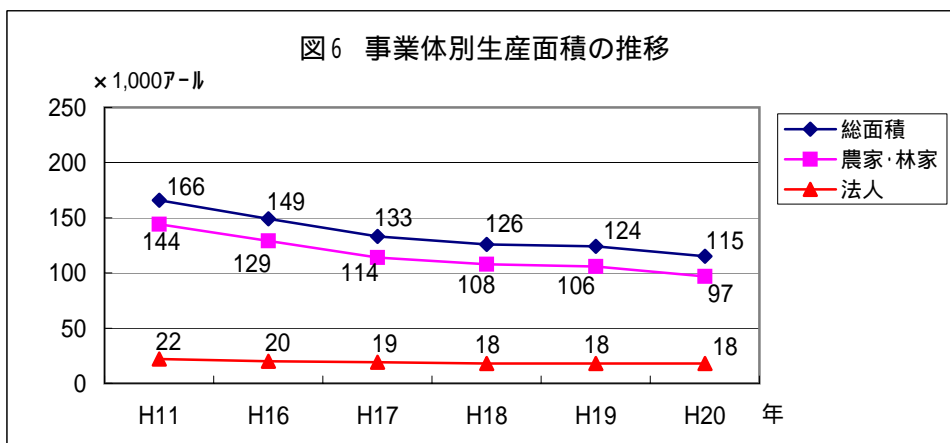

生産面積を生産規模別に見ると、大規模層(100アール以上)が約39%で最も多く、次いで中規模層(50～100アール)が約33%を占めており、本県の緑化用樹木生産はその70%強が中・大規模層の生産者によるものとなっている(図8)。

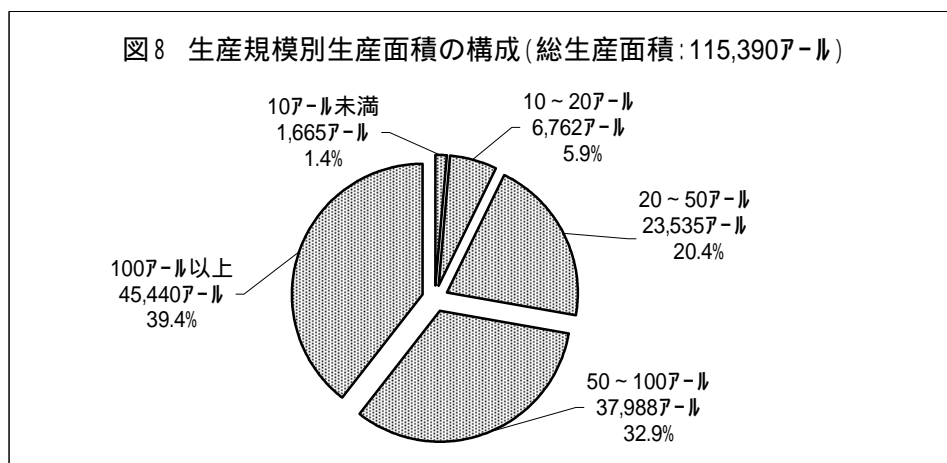

市町村別の生産面積は、前項の事業体数と同様に合併後の久留米市が全体の約69%を占めており、県内最大の生産地となっている。

また、朝倉市(3)、小郡市、大刀洗町、筑前町にかけての筑後川北部一帯及び筑後川沿いで久留米市に隣接するうきは市(4)にも産地が形成されており、全体の約24%を占めている(図9)。

3：平成18年3月20日、甘木市、朝倉町、杷木町が合併

4：平成17年3月20日、吉井町、浮羽町が合併

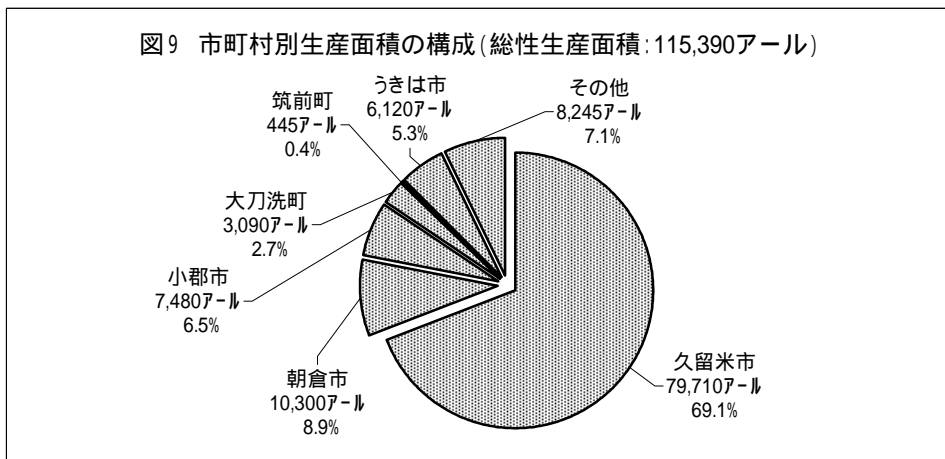

生産規模別の事業体数では20～50アールの事業体が723戸・社で最も多く、次いで50～100の671戸・社で、両者で全体の約58%を占め、以下10～20アール、100アール以上、10アール未満の順となっている。

同じく生産面積では、100アール以上の大規模層の生産面積が45,440アールで最も多く、次いで50～100アールの37,988アールで、両者で全体の72%を占め、以下20～50アール、10～20アール、10アール未満の順となっている(図10)。

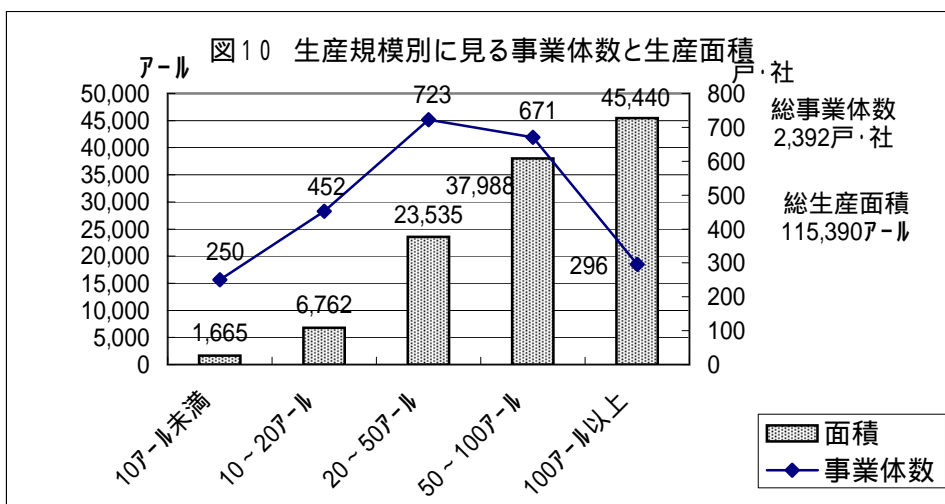

19年9月現在における全国及び本県の事業体数並びに生産面積を生産規模別の占有率で比較すると、事業体数では20アール以上の生産規模層が全国平均値(約55%)に比べ高い値(約71%)を示しており、生産面積では100アール以上の大規模層の割合は、全国平均値(約57%)に比べ本県では約39%と低い。

しかし、20アール～100アールの中規模層の生産面積が占める割合では、全国平均値が約34%であるのに対し、本県では約53%と高い(図11、第1表)。

このことから、全国では100アール以上の大規模層が生産の中心となっているが、本県では幅広い生産規模層が産地を支えていると言える。

なお、20年9月調査の結果においても本県の生産規模別の事業体数及び生産面積の構成状況には変化が見られないことから、20年度も傾向は変わらないものと推察される。

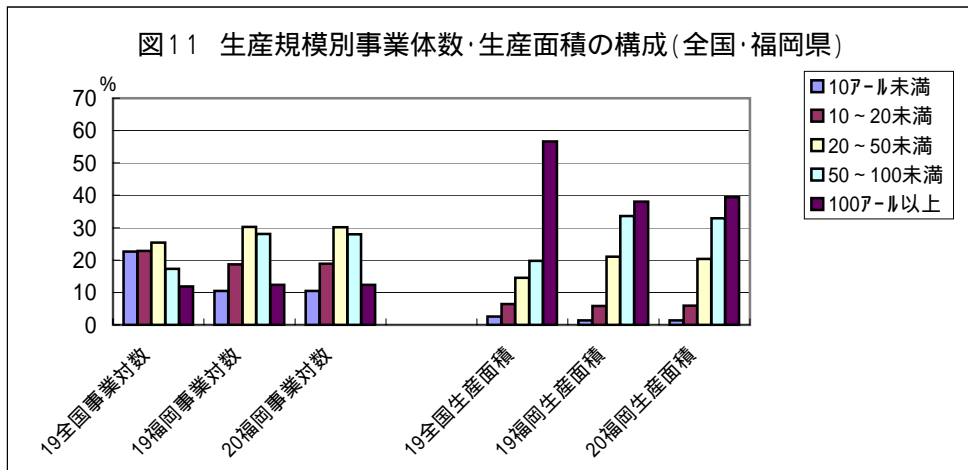

第1表 生産規模別事業体数・生産面積

(単位：アール、戸・社、%)

区分		10A-10未満	10~20未満	20~50未満	50~100未満	100A以上	計	
事業体	20年	福岡県	250	452	723	671	296	2,392
		占有率	10.5	18.9	30.2	28.0	12.4	100
	19年	福岡県	252	449	727	674	297	2,399
		占有率	10.5	18.7	30.3	28.1	12.4	100
		全国	3,202	3,217	3,596	2,444	1,684	14,143
		占有率	22.6	22.8	25.4	17.3	11.9	100
生産面積	20年	福岡県	1,665	6,762	23,535	37,988	45,440	115,390
		占有率	1.4	5.9	20.4	32.9	39.4	100
	19年	福岡県	1,782	7,189	26,168	41,510	46,993	123,642
		占有率	1.4	5.8	21.1	33.6	38.1	100
		全国	228	574	1,296	1,767	5,059	8,924
		占有率	2.6	6.4	14.5	19.8	56.7	100

3 生産本数

平成20年9月(基準月)現在における県内の緑化用樹木の生産総本数は、約13,817千本であった。これは、前年の約14,352千本に比べ535千本約(4%)の減少で、緩やかな減少傾向が継続している(図12)。

平成11年の生産総本数41,535千本との比較では約27,718千本減少しており、約3分の1の生産本数となっている。

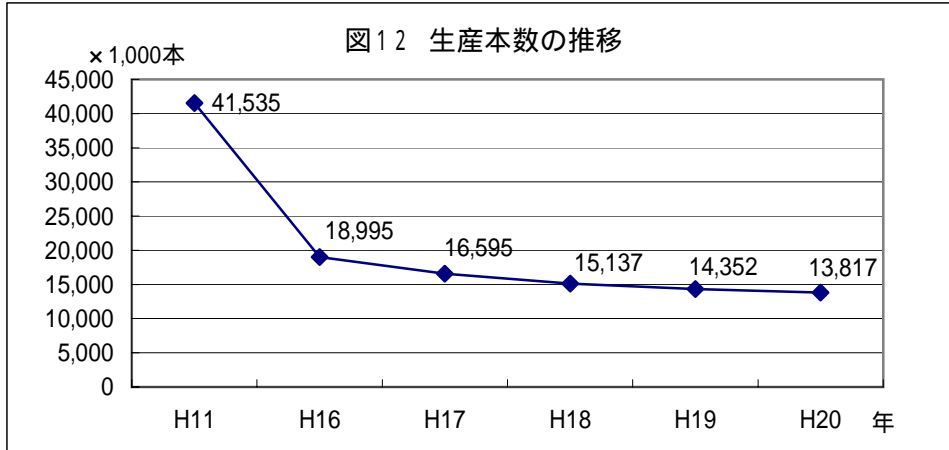

樹種群別に見ると、生産本数は全ての樹種群で昨年より減少しているが、中でも最も減少したのは低木性常緑樹の約128千本(2%)で、減少率が最も高いのは高中木性針葉樹で約9%(約95千本)であった。

平成11年との比較においても同様に、最も減少したのは低木性常緑樹で約12,253千本(66%)減少し、減少率が最も高いのは高木性針葉樹で83.8%(約5,093千本)の減少で、現在も同様の傾向が継続していると言える(図13、第2表)。

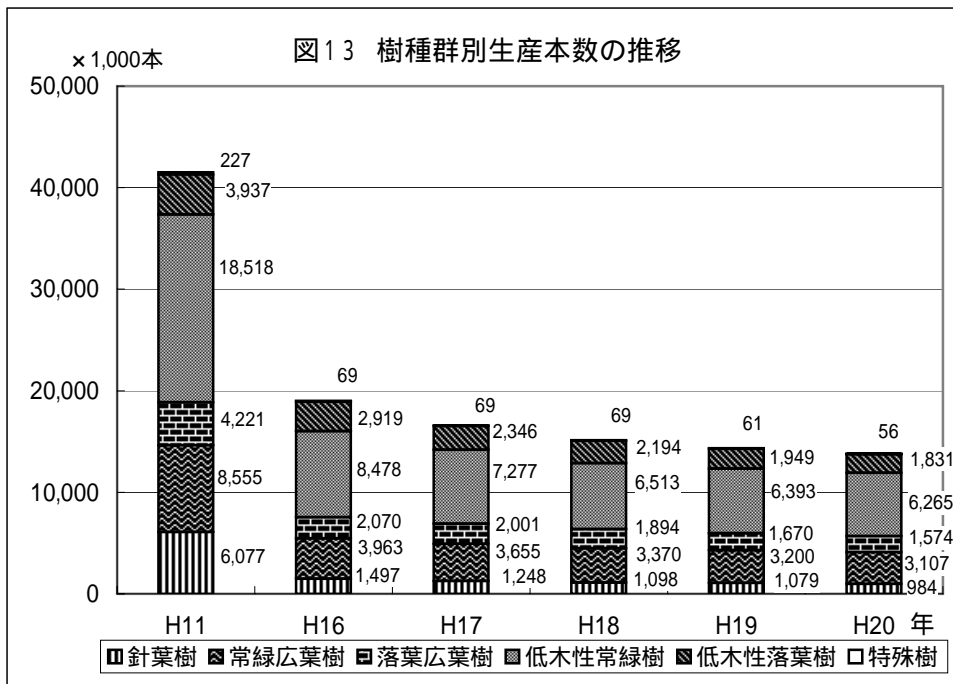

第2表 福岡県における生産本数の推移

(単位：千本)

区 分		H11	H16	H17	H18	H19	H20
高中木性 針葉樹	生産本数	6,077	1,497	1,248	1,098	1,079	984
	比率 (%)	100	24.6	20.5	18.1	17.8	16.2
高中木性常 緑広葉樹	生産本数	8,555	3,963	3,655	3,370	3,200	3,107
	比率 (%)	100	46.3	42.7	39.4	37.4	36.3
高中木性落 葉広葉樹	生産本数	4,221	2,070	2,001	1,894	1,670	1,574
	比率 (%)	100	49.0	47.4	44.9	39.6	37.3
低木性常 緑樹	生産本数	18,518	8,478	7,277	6,513	6,393	6,265
	比率 (%)	100	45.8	39.3	35.2	34.5	33.8
低木性落 葉樹	生産本数	3,937	2,919	2,346	2,194	1,949	1,831
	比率 (%)	100	74.1	59.6	55.7	49.5	46.5
特殊樹種	生産本数	227	69	69	69	61	56
	比率 (%)	100	30.4	30.4	30.4	26.9	24.7
合 計	生産本数	41,535	18,995	16,596	15,137	14,352	13,817
	比率 (%)	100	45.7	40.0	36.4	34.6	33.3

生産本数を栽培区分別に見ると、露地栽培が約8,240千本で総生産数の約60%を占め、前年より499千本減少している。コンテナ栽培は約5,578千本で、前年より35千本減少している(図14)。

また、樹种群別に加え栽培区分別に生産本数を見ると、図15、図16及び第3表のとおりである。



図15 樹種群別生産本数の構成 (総本数:13,817,155本)



図16 樹種群別・栽培区分別生産本数の構成

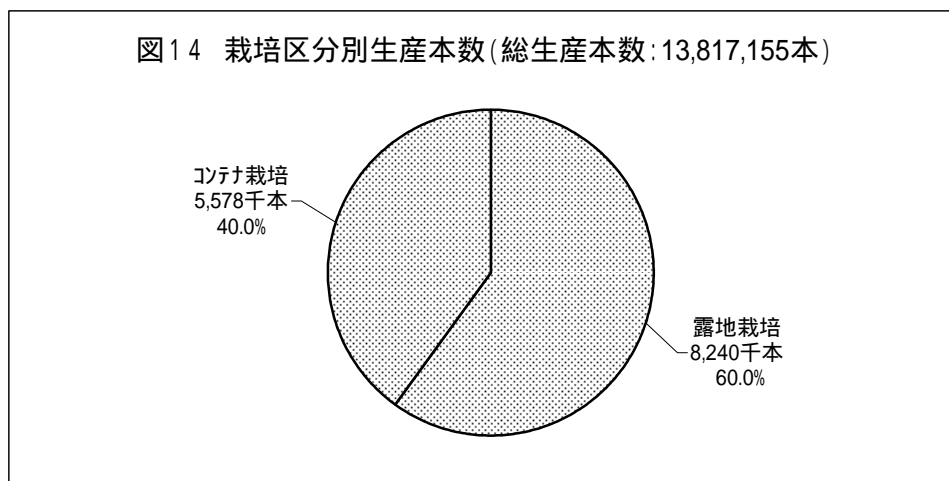

第3表 樹種別群、栽培区分別生産本数と構成比

(単位:本、%)

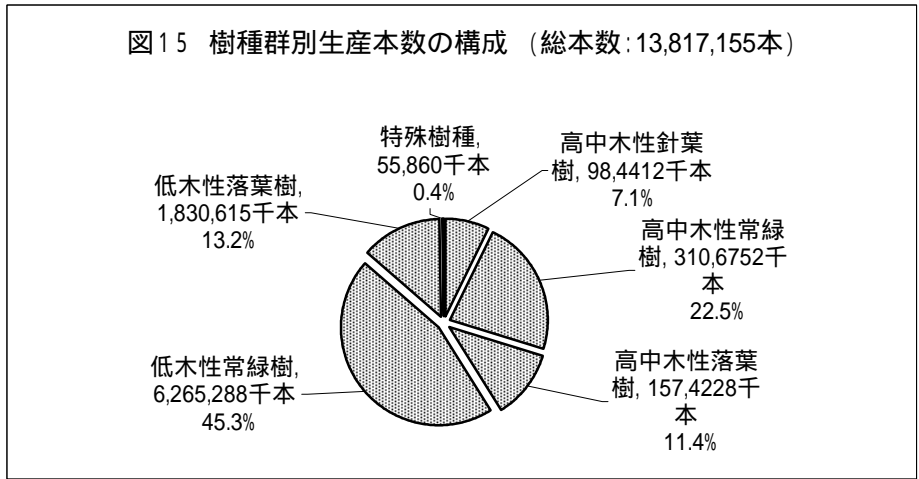
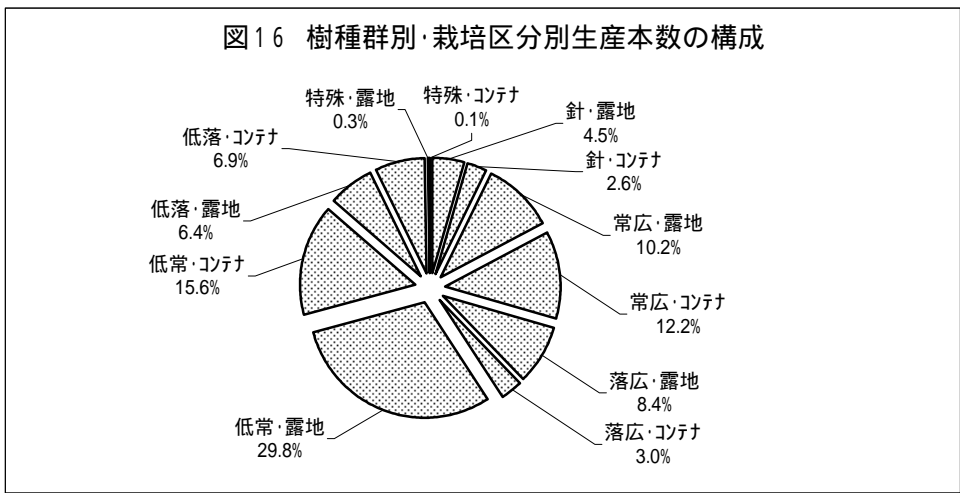
区分	生産本数	高木性針葉樹	高木性常緑広葉樹	高木性落葉広葉樹	低木性常緑樹	低木性落葉樹	特殊樹種
露地栽培	8,239,607 (59.6)	626,497 7.6%	1,412,552 17.1%	1,159,883 14.1%	4,110,780 49.9%	883,065 10.7%	46,830 0.6%
コンテナ栽培	5,577,557 (40.4)	357,915 6.4%	1,694,200 30.4%	414,345 7.4%	2,154,508 38.6%	947,550 17.0%	9,039 0.2%
合計	13,817,155 (100)	984,412 7.1%	3,106,752 22.5%	1,574,228 11.4%	6,265,288 45.3%	1,830,615 13.3%	55,860 0.4%

樹種群毎の生産樹種と本数は、統計表の表4-2(76ページ)に示すとおりであるが、各樹種群の平成20年の生産数上位5樹種について、過去5カ年間に於ける生産数の推移を見ると図17~図21に示すとおりである。

この上位5樹種について、平成16年と対比して減少数が大きい樹種を見ると、高中木性針葉樹ではカイズカイブキ、ラカンマキ、同常緑広葉樹ではサザンカ類、レッドロビン、同落葉広葉樹では他カエデ類、ハナミズキ、低木性常緑樹ではカンツバキ、サツキ、同落葉樹ではドウダンツツジ、ヤマツツジとなっている。

過去に大量に生産されてきた樹種が、近年の需要の動向を反映して生産が著しく減少する傾向を示す中で、プリペット、常緑ヤマボウシ、ソヨゴ、ハイノキ、エゴノキ、カツラ、ヒメクチナシ、ナンテン、ブルベリ等、総数は多くはないものの生産が

増加している樹種も見られる。

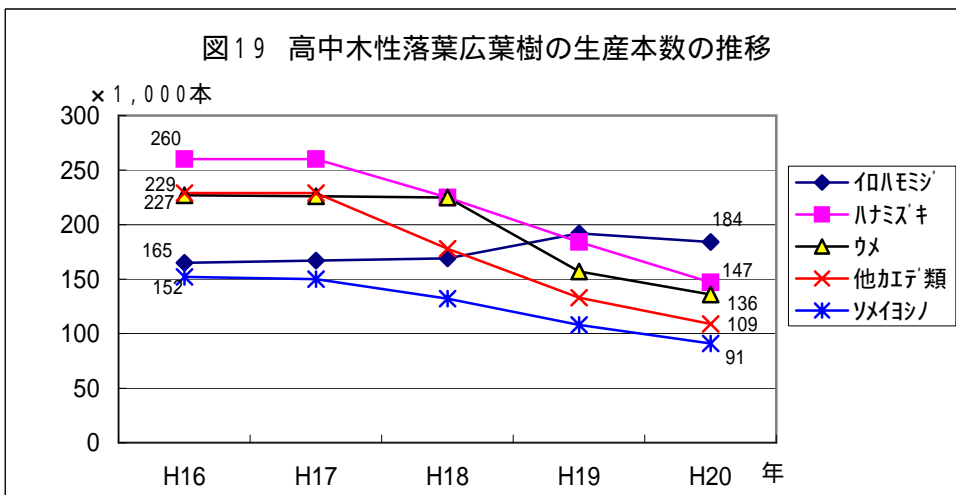
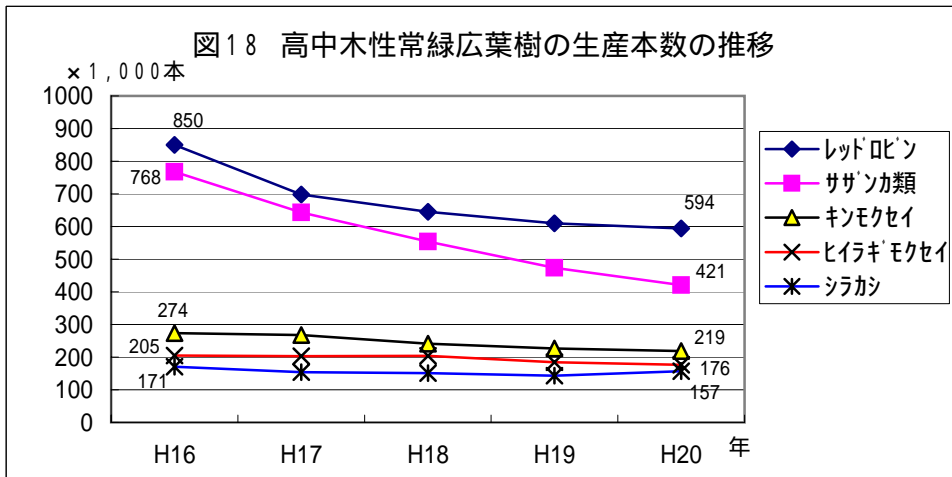
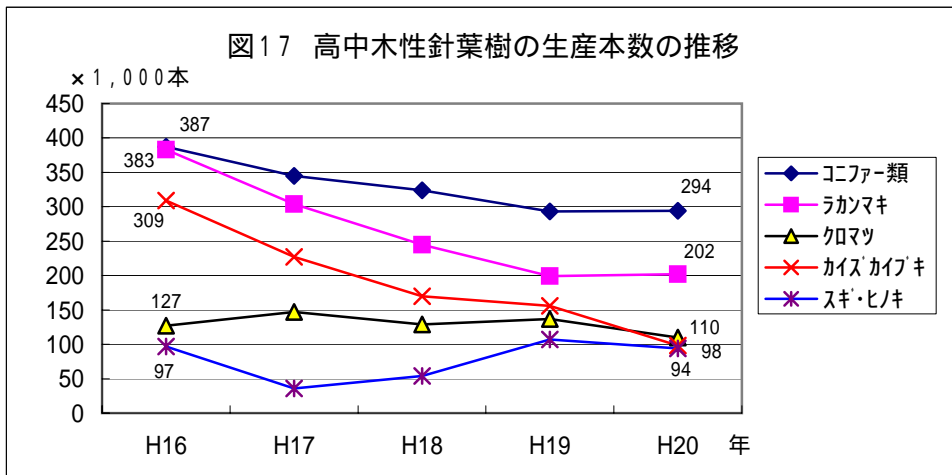

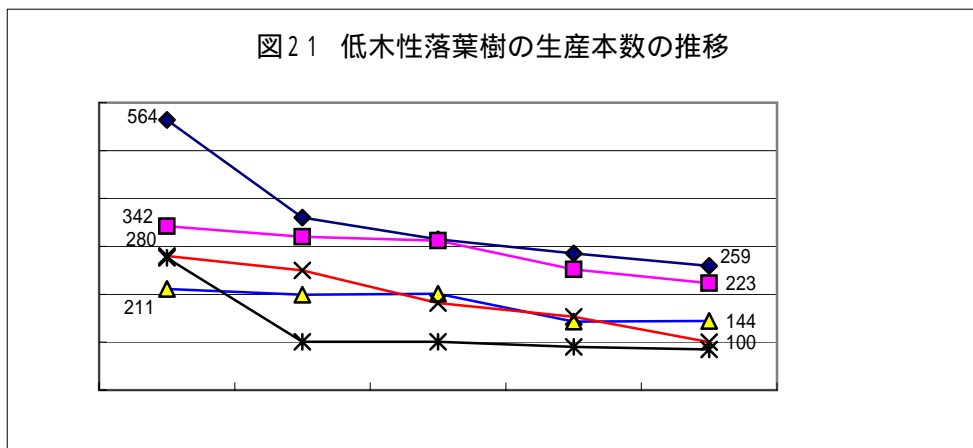
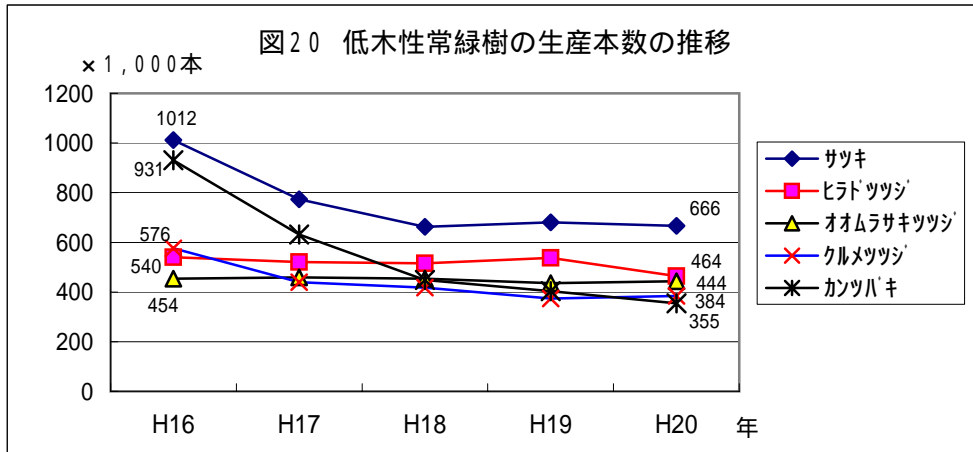

4 おわりに

筑後川の両岸に広がる筑後地域は、本県の緑化用樹木の主産地であり、中でも合併後の久留米市は生産者数、面積、生産量ともに群を抜いており、生産される樹種も多岐にわたるなど、全国的にも屈指の緑化樹木の産地を形成している。

また、緑化樹木の生産・流通をはじめとする緑化関連産業は、筑後地域の主要産業として地域の活性化に欠かせない産業となっている。

一方、緑化用樹木の全体的な動向を見ると、事業体数は前年度に比べ7戸、面積では6.7%、生産本数は3.7%と、それぞれ減少している。

このような減少傾向が長期に続くなかで、昨今の社会情勢及び経済の動向を考慮すると、今後も更に厳しい状況が続くことが予想されることから、更なる関係者の連携によって生産、流通、消費に対する新たな対応策の構築を急ぐ必要がある。

最後に、本調査の参考資料として、久留米市、田主丸町の両植木農業協同組合における年間の取り扱い状況と、調査事業体数は6社と僅かではあるが、本年度新たに情報収集を試みた「県内集出荷業者における主要な供給先」についてまとめた資料を巻末に掲載したので、参考にしていただければ幸いです。(P78～P81)

統計表

1 平成20年9月現在の事業体数および生産面積

表1-1 事業主体別、生産規模別事業体数

(単位:戸・社)

事業主体	生産規模					計	対前年比 (%)
	10ア-ル未満	10ア-ル以上 20ア-ル未満	20ア-ル以上 50ア-ル未満	50ア-ル以上 100ア-ル未満	100ア-ル以上		
農家・林家	250	450	711	662	246	2,319	99.7
法人	0	2	12	9	50	73	100.0
合計	250	452	723	671	296	2,392	99.7

表1-2 事業主体別、生産方法別、生産規模別生産面積

(単位:ア-ル)

事業主体		生産規模					計	対前年比 (%)
		10ア-ル未満	10ア-ル以上 20ア-ル未満	20ア-ル以上 50ア-ル未満	50ア-ル以上 100ア-ル未満	100ア-ル以上		
農家・林家	路地栽培	1,245	5,760	18,435	33,275	26,485	85,200	92.1
	コンテナ栽培	420	965	4,520	4,081	2,305	12,291	91.3
	計	1,665	6,725	22,955	37,356	28,790	97,491	92.0
法人	路地栽培	0	0	88	362	15,420	15,870	101.4
	コンテナ栽培	0	37	492	270	1,230	2,029	99.8
	計	0	37	580	632	16,650	17,899	101.2
合計	路地栽培	1,245	5,760	18,523	33,637	41,905	101,070	93.5
	コンテナ栽培	420	1,002	5,012	4,351	3,535	14,320	92.4
	計	1,665	6,762	23,535	37,988	45,440	115,390	93.3

表1 - 3 市町村別事業体数及び生産面積

(単位:戸・社、アール)

市町村名	事業体数			生産面積		
	農家・林家	法人	計 (%)	露地栽培	コンテナ栽培	計 (%)
福岡市	0	1	1 (0.0)	200	5	205 (0.2)
久留米市 (旧久留米市)	644	10	654 (27.3)	22,730	1,000	23,730 (20.6)
久留米市 (旧田主丸町)	1,211	39	1,250 (52.3)	43,680	10,380	54,060 (46.8)
久留米市 (旧三潞町)	50	0	50 (2.1)	1,770	0	1,770 (1.5)
久留米市 (旧北野町)	0	1	1 (0.0)	150	0	150 (0.1)
久留米市 計	1,905	50	1,955 (81.7)	68,330	11,380	79,710 (69.1)
朝倉市 (旧甘木市)	50	8	58 (2.4)	6,200	250	6,450 (5.6)
朝倉市 (旧朝倉町)	26	3	29 (1.2)	3,380	470	3,850 (3.3)
朝倉市 計	76	11	87 (3.6)	9,580	720	10,300 (8.9)
八女市	36	0	36 (1.5)	1,370	0	1,370 (1.2)
筑後市	20	2	22 (0.9)	900	0	900 (0.8)
小郡市	67	4	71 (3.0)	5,970	1,510	7,480 (6.5)
うきは市 (旧吉井町)	35	4	39 (1.6)	4,530	620	5,150 (4.5)
うきは市 (旧浮羽町)	7	0	7 (0.3)	970	0	970 (0.8)
うきは市 計	42	4	46 (1.9)	5,500	620	6,120 (5.3)
筑前町	19	0	19 (0.8)	430	15	445 (0.4)
大刀洗町	36	1	37 (1.5)	3,060	30	3,090 (2.7)
黒木町	13	0	13 (0.5)	500	0	500 (0.4)
広川町	28	0	28 (1.2)	1,100	0	1,100 (1.0)
矢部村	17	0	17 (0.7)	630	10	640 (0.6)
星野村	60	0	60 (2.5)	3,500	30	3,530 (3.1)
合 計	2,319	73	2,392 (100.0)	101,070	14,320	115,390 (100.0)

(注1) 事業体数及び生産面積の各市町村が占める割合(%)は、少数点以下2位を四捨五入のため、総数が合計に一致しない。

(注2) 表中で網掛け部分は市町村合併前の市町村の数値を示す。

2 市町村別、樹種別、栽培区分別生産本数

(注) 表中網掛け部分は市町村合併前の市町村の精算本数を示す。

表2-1-1 高中木性針葉樹【露地栽培(1)】

(単位：本)

市町村名	年	樹										種				
		アカマツ	イヌマキ	カイズカイブキ	クロマツ	コウヤマキ	コニファー類	ゴヨウマツ	サワラ	シダレアカマツ	スギ・ヒノキ	ダイオウショウ	チャボヒバ	トウヒ類	ナギノキ	ヒマラヤスギ
福岡市	19		100				10							70		
	20		100				41							50	113	
久留米市 (旧久留米市)	19		600	55,500			18,000	1,300					800			
	20		300	5,500			18,000	900					800			
久留米市 (旧田主丸町)	19		17,850	49,600	9,000		6,500	3,450			7,500		5,000	1,300		400
	20		18,800	40,100	8,100		5,400	3,050			7,350		3,500	1,200		400
久留米市 (旧三瀬町)	19		700					380								
	20		700		5,480			530								
久留米市 (旧北野町)	19					0			0				15	55		
	20		120			12	30		8				10	50		20
久留米市 計	19		19,150	105,100	14,480	0	24,500	5,130	0		7,500		5,815	1,355		400
	20		19,920	45,600	13,580	12	23,430	4,480	8		7,350		4,310	1,250		420
朝倉市 (旧甘木市)	19		1,700	900			6,000	300			23,500			200		500
	20		1,000	700			6,850	200			23,100			130		400
朝倉市 (旧朝倉町)	19		1,300	1,600	24,800		400	200			56,500					0
	20		900	1,300	24,300	5	200	100	1,000		46,100					100
朝倉市 計	19		3,000	2,500	37,400	0	6,400	500	0		80,000			200		500
	20		1,900	2,000	36,850	5	7,050	300	1,000		69,200			130		500
八女市	19		2,300		900			650								
	20		2,300		900			650								
筑後市	19		800		150			300								
	20		800		150			300								
小郡市	19		2,800	23,200	2,200		66,000	1,300								600
	20		2,400	23,150	700		43,000	800							30	500
うきは市 (旧吉井町)	19		570	50	100		2,520	100								
	20		460	30	0		720	100								
うきは市 (旧浮羽町)	19						1,120	170								
	20						700	160								
うきは市 計	19		570	50	100		3,640	270								
	20		460	30	0		1,420	260								
筑前町	19		10	10			30									
	20		2,220	1,050			860									
大刀洗町	19		4,300	14,000	50		21,600	50			3,000		300			20
	20		4,100	13,800	50		26,850	50			3,000		200			20
黒木町	19		250													
	20															
広川町	19		900		600			1,100		0						
	20		900		500			1,100		500						
矢部村	19															
	20															
星野村	19					0								1,700		
	20					1,000								1,700		
合計	19	0	34,180	144,860	55,880	0	122,180	9,300	0	0	90,500	0	6,115	3,325	0	1,520
	20	0	35,100	85,630	52,730	1,017	102,651	7,940	1,008	500	79,550	0	4,510	3,130	143	1,440

表2-1-1 高中木性針葉樹【露地栽培(2)】 (単位：本)

市町村名	年	樹種				合計	
		メタセコイヤ	モミ類	ラカンマキ	ラクウショウ		その他
福岡市	19		0			80	260
	20		3			0	307
久留米市 (旧久留米市)	19	100		31,500		17,500	125,300
	20	100		41,500		15,500	82,600
久留米市 (旧田主丸町)	19	400	1,000	69,300		43,500	214,800
	20	300	600	65,800		54,500	209,100
久留米市 (旧三潞町)	19			800	0		7,360
	20			0	800		7,510
久留米市 (旧北野町)	19		40	0	20	10	140
	20		80	150	10	0	490
久留米市 計	19	500	1,040	101,600	20	61,010	347,600
	20	400	680	107,450	810	70,000	299,700
朝倉市 (旧甘木市)	19	50	20	7,000	20		52,790
	20	0	0	4,800	20		49,750
朝倉市 (旧朝倉町)	19	250	20	8,500	100		93,670
	20	320	20	7,800	80		82,225
朝倉市 計	19	300	40	15,500	120	0	146,460
	20	320	20	12,600	100	0	131,975
八女市	19			950			4,800
	20			850			4,700
筑後市	19			1,500			2,750
	20			1,500			2,750
小郡市	19	200		26,500		300	123,100
	20	150		26,500		0	97,230
うきは市 (旧吉井町)	19			3,450		1,620	8,410
	20			5,000		0	6,310
うきは市 (旧浮羽町)	19			500		1,100	2,890
	20			1,400		0	2,260
うきは市 計	19			3,950		2,720	11,300
	20			6,400		0	8,570
筑前町	19	0		0		100	150
	20	15		2,200		0	6,345
大刀洗町	19	100		17,000			60,420
	20	50		19,500			67,620
黒木町	19			850			1,100
	20			600			600
広川町	19			1,400	0	300	4,300
	20			300	700	0	4,000
矢部村	19						0
	20						0
星野村	19						1,700
	20						2,700
合計	19	1,100	1,080	169,250	140	64,510	703,940
	20	935	703	177,900	1,610	70,000	626,497

(単位：本)

アイウシヨウ | チャボヒバ | トウヒ類 | ナギノキ | ヒマラヤスギ

アイウシヨウ	チャボヒバ	トウヒ類	ナギノキ	ヒマラヤスギ
			50	
	1,000			
	0			
	2,000	1,000		
	2,000	400		
	3,000	1,000		
	2,000	400		

				1,000
				1,000
100				
50			200	
100				
50			200	

100	3,000	1,000		1,000
50	2,000	400	250	1,000

表2 - 1 - 2 高中木性針葉樹【コンテナ栽培(2)】 (単位：本)

市町村名	年	種					合 計
		メタセコイヤ	モミ類	ラカンマキ	ラクウショウ	その他	
福岡市	19					100	100
	20					0	50
久留米市 (旧久留米市)	19			1,000			28,200
	20			1,000			27,100
久留米市 (旧田主丸町)	19			7,500		30,000	82,500
	20			7,500		39,000	92,100
久留米市 (旧三瀬町)	19						0
	20						0
久留米市 (旧北野町)	19						0
	20						15
久留米市 計	19			8,500		30,000	110,700
	20			8,500		39,000	119,215
朝倉市 (旧甘木市)	19						8,000
	20						5,000
朝倉市 (旧朝倉町)	19						86,500
	20						61,300
朝倉市 計	19						94,500
	20						66,300
八女市	19						0
	20						0
筑後市	19						0
	20						0
小都市	19			11,000			129,500
	20			11,000			151,000
うきは市 (旧吉井町)	19			10,000		8,000	34,600
	20			5,000		0	13,350
うきは市 (旧浮羽町)	19						0
	20						0
うきは市 計	19			10,000		8,000	34,600
	20			5,000		0	13,350
筑前町	19						0
	20						0
大刀洗町	19						6,000
	20						8,000
黒木町	19						0
	20						0
広川町	19						0
	20						0
矢部村	19						0
	20						0
星野村	19						0
	20						0
合 計	19	0	0	29,500	0	38,100	375,400
	20	0	0	24,500	0	39,000	357,915

19

八女市	20		2,300		
筑後市	19		800		
	20		800		
小都市	19		3,800	28,200	
	20		3,400	28,150	
うきは市	19		2,570	50	

表2 - 1 - 3 高中木性針葉樹【露地栽培 + コンテナ栽培(2)】(単位：本)

市町村名	年	樹種					合計
		メタセコイヤ	モミ類	ラカンマキ	ラクウショウ	その他	
福岡市	19					180	360
	20		3				357
久留米市 (旧久留米市)	19	100		32,500		17,500	153,500
	20	100		42,500		15,500	109,700
久留米市 (旧田主丸町)	19	400	1,000	76,800		73,500	297,300
	20	300	600	73,300		93,500	301,200
久留米市 (旧三瀧町)	19			800			7,360
	20			0	800		7,510
久留米市 (旧北野町)	19		40	0	20	10	140
	20		80	150	10	0	505
久留米市 計	19	500	1,040	110,100	20	91,010	458,300
	20	400	680	115,950	810	109,000	418,915
朝倉市 (旧甘木市)	19	50	20	7,000	20		60,790
	20	0	0	4,800	20		54,750
朝倉市 (旧朝倉町)	19	250	20	8,500	100		180,170
	20	320	20	7,800	80		143,525
朝倉市 計	19	300	40	15,500	120		240,960
	20	320	20	12,600	100		198,275
八女市	19			950			4,800
	20			850			4,700
筑後市	19			1,500			2,750
	20			1,500			2,750
小郡市	19	200		37,500		300	252,600
	20	150		37,500		0	248,230
うきは市 (旧吉井町)	19			13,450		9,620	43,010
	20			10,000		0	19,660
うきは市 (旧浮羽町)	19			500		1,100	2,890
	20			1,400		0	2,260
うきは市 計	19			13,950		10,720	45,900
	20			11,400		0	21,920
筑前町	19	0		0		100	150
	20	15		2,200		0	6,345
大刀洗町	19	100		17,000			66,420
	20	50		19,500			75,620
黒木町	19			850			1,100
	20			600			600
広川町	19			1,400	0	300	4,300
	20			300	700	0	4,000
矢部村	19						0
	20						0
星野村	19						1,700
	20						2,700
合計	19	1,100	1,080	198,750	140	102,610	1,079,340
	20	935	703	202,400	1,610	109,000	984,412

2 市町村別、樹種別、栽培区分別生産本数

表2-2-1 高中木性常緑広葉樹 【露地栽培(1)】

(単位：本)

市町村名	年	樹										種				
		アカシア類	アラカシ	ウバメガシ	オガタマ	オリーブ	カクレミノ	カナメモチ	キンモクセイ	クスノキ	クスノハカエデ	クロガネモチ	ゲッケイジュ	コパンモチ	サカキ	サザンカ類
福岡市	19						300		100	100	50	20				
	20						200		120	50	0	20	170			
久留米市 (旧久留米市)	19		5,000			0	1,000		7,600	100	3,500			3,000	48,200	
	20		3,900			150	2,000		7,600	100	3,500			4,000	48,200	
久留米市 (旧田主丸町)	19	1,700	12,000	7,300		450	3,000		71,650	700	14,500	6,450		22,000	106,300	
	20	1,300	10,800	7,200		1,300	2,700		61,650	700	19,500	4,900		20,000	91,200	
久留米市 (旧三瀬町)	19										480				400	
	20										480				400	
久留米市 (旧北野町)	19		0		0	11	20		50	5	50					
	20		20		20	33	35		50	20	40		25			
久留米市 計	19	1,700	17,000	7,300	0	461	4,020		79,300	805	18,530	6,450		25,000	154,900	
	20	1,300	14,720	7,200	20	1,483	4,735		69,300	820	23,520	4,925		24,000	139,800	
朝倉市 (旧甘木市)	19	0	3,800	1,400			2,200		3,750	1,100	4,800	300		300	23,200	
	20	850	2,300	1,750			1,100		5,530	1,200	2,600	250		250	24,700	
朝倉市 (旧朝倉町)	19	0	2,800	2,550		0	400		19,200	300	6,000			0	28,400	
	20	100	2,300	5,650		1,500	300		21,500	350	3,700	150		100	28,400	
朝倉市 計	19	0	6,600	3,950		0	2,600	0	22,950	1,400	10,800	300		300	51,600	
	20	950	4,600	7,400		1,500	1,400	0	27,030	1,550	6,300	400		350	53,100	
八女市	19		750						170	50	900				640	
	20		750						145		900				640	
筑後市	19		200								800				1,000	
	20										800				1,000	
小郡市	19		13,000	17,200		21,000	7,900		27,700	2,000	12,000	550		300	72,000	
	20		14,500	17,200		13,000	7,900		23,700	1,500	12,000	100		300	64,000	
うきは市 (旧吉井町)	19		900	150	0		270	20	1,120	600	320	300		750	2,500	
	20		900	30	500		260	0	800	800	90	100	120	520	2,600	
うきは市 (旧浮羽町)	19						200		50		200				100	
	20						200		40		100				0	
うきは市 計	19		900	150	0		470	20	1,170	600	520	300		750	2,600	
	20		900	30	500		460	0	840	800	200	120		520	2,600	
筑前町	19	205	70	20		0			172	87	0			130	181	
	20	0	285	320		100			170	85	1,400			180	165	
大刀洗町	19		9,500			22,020	500		10,000	450	3,500				37,400	
	20		10,000			23,500	2,500		10,000	350	3,500				31,400	
黒木町	19														700	
	20														350	
広川町	19			200					400		750				1,150	
	20			100					400		550				1,150	
矢部村	19						100									
	20						0									
星野村	19															
	20															
合計	19	1,905	48,020	28,820	0	43,481	15,890	20	141,962	5,492	100	47,850	7,620	0	26,480	322,171
	20	2,250	45,755	32,250	520	39,583	17,195	0	131,705	5,155	90	49,170	5,565	170	25,350	294,205

表2-2-1 高中木性常緑広葉樹 【露地栽培(2)】

(単位：本)

市町村名	年	樹種														
		サンゴジュ	シマトネリコ	常緑ヤマボウシ	シラカシ	スタジイ	ソヨゴ	タイサンボク	タブノキ	トウネズミモチ	トキワマンサク	ネズミモチ	ハイノキ	ヒイラギ	ヒイラギモクセイ	ヒメユズリハ
福岡市	19		120	15	510				230							
	20		100	0	260				400							160
久留米市 (旧久留米市)	19	500	2,500	0	1,300		0	0	0		5,100				4,600	
	20	500	2,500	550	1,300		150	20	100		4,100				2,900	
久留米市 (旧田主丸町)	19	7,300	4,800	7,500	9,300	3,000	4,700	2,100	1,200	5,000	14,100	8,500			49,000	
	20	5,600	6,500	10,700	12,300	3,300	6,800	3,000	1,100	3,500	13,000	6,100			53,000	
久留米市 (旧三瀬町)	19															
	20															
久留米市 (旧北野町)	19		75	1	8	50	89				30	150	0		5	0
	20		70	85	20	50	60				0	120	21	30	8	75
久留米市 計	19	7,800	7,375	7,501	10,608	3,050	4,789	2,100	1,200	5,000	19,230	8,650	0		53,605	0
	20	6,100	9,070	11,335	13,620	3,350	7,010	3,020	1,200	3,500	17,100	6,220	21	30	55,908	75
朝倉市 (旧甘木市)	19	700	2,600	0	5,000	1,500	0	600	700	1,000	1,500	2,000			8,400	
	20	1,200	2,050	2,000	4,600	1,000	60	550	600	1,000	500	2,000			9,800	
朝倉市 (旧朝倉町)	19	300	2,650	0	9,000	900	0	700	400	2,000	4,000	2,000			45,850	
	20	200	2,380	1,000	5,900	600	350	600	350	6,000	1,500	2,000		270	42,250	
朝倉市 計	19	1,000	5,250	0	14,000	2,400	0	1,300	1,100	3,000	5,500	4,000			54,250	
	20	1,400	4,430	3,000	10,500	1,600	410	1,150	950	7,000	2,000	4,000		270	52,050	
八女市	19														150	
	20														0	
筑後市	19														200	
	20														200	
小郡市	19	3,750	8,800	4,700	14,500	5,000		3,500	1,300	5,200	14,700	3,000			28,800	
	20	2,950	8,800	9,700	16,000	4,000	1,600	4,000	800	1,600	14,700	1,500			28,800	
うきは市 (旧吉井町)	19	2,100	270	480	200	600	0	60	150	200	2,550	1,700			2,080	
	20	1,180	0	160	800	250	700	30	150	0	1,250	2,900		130	2,220	
うきは市 (旧浮羽町)	19		150		300						500				50	
	20		0		150						0				0	
うきは市 計	19	2,100	420	480	500	600	0	60	150	200	3,050	1,700			2,130	
	20	1,180	0	160	950	250	700	30	150	0	1,250	2,900		130	2,220	
筑前町	19		1,350			100	150				0				6	
	20		1,650			100	100				300				440	
大刀洗町	19		3,500	11,000	3,300		0	1,000			2,000	1,200			23,700	
	20		4,500	11,000	5,500		2,500	800			2,000	1,200			23,700	
黒木町	19															
	20															
広川町	19														400	
	20														400	
矢部村	19												0			
	20												8,000			
星野村	19						3,000								3,000	
	20						3,600								3,600	
合 計	19	14,650	26,815	23,696	43,418	11,150	7,939	7,960	3,980	13,400	44,480	18,550	3,000	0	163,241	0
	20	11,630	28,550	35,195	46,830	9,300	15,920	9,000	3,500	12,100	37,350	15,820	11,621	430	163,718	235

表2-2-1 高中木性常緑広葉樹【露地栽培(3)】

(単位：本)

市町村名	年	種										計
		プリベツト	ホルトノキ	マテバシイ	モチノキ	モッコク	ヤブツバキ	他ツバキ類	ヤマモモ	レッドロビン	その他	
福岡市	19		370	300		70	150	70	200		340	2,945
	20		450	0		80	190	0	50		0	2,250
久留米市 (旧久留米市)	19	0		0		1,200	2,650	19,000	350	7,200		112,800
	20	1,000		100		1,250	2,650	19,000	350	5,200		111,120
久留米市 (旧田主丸町)	19	9,000	1,300	2,800	0	4,300	13,150	5,500	7,300	115,000	23,000	543,900
	20	15,000	1,300	3,200	200	3,700	9,700	4,400	6,000	140,100	25,000	554,750
久留米市 (旧三瀧町)	19											880
	20											880
久留米市 (旧北野町)	19	50			17						175	786
	20	0			0						0	782
久留米市 計	19	9,050	1,300	2,800	17	5,500	15,800	24,500	7,650	122,200	23,175	658,366
	20	16,000	1,300	3,300	200	4,950	12,350	23,400	6,350	145,300	25,000	667,532
朝倉市 (旧甘木市)	19		200	700	300	1,300	2,350	800	2,100	4,000	4,500	81,100
	20		150	600	280	850	1,200	650	1,100	3,500	5,500	79,720
朝倉市 (旧朝倉町)	19		200	600	300	400	900	500	1,300	8,300	6,000	145,950
	20	500	100	500	250	300	450	400	700	6,250	7,500	144,400
朝倉市 計	19	0	400	1,300	600	1,700	3,250	1,300	3,400	12,300	10,500	227,050
	20	500	250	1,100	530	1,150	1,650	1,050	1,800	9,750	13,000	224,120
八女市	19					250	50		100			3,060
	20					250	50		100			2,835
筑後市	19					300					6,000	8,500
	20					200					5,000	7,200
小郡市	19	1,000	500	7,500	700	13,500	13,500	14,000	2,200	34,500		354,300
	20	1,000	400	4,000	600	8,300	9,000	8,600	1,100	15,200		296,850
うきは市 (旧吉井町)	19		20	50	500	2,400	350	2,250	50	5,000	11,400	39,440
	20		20	50	100	100	480	850	30	3,500	0	21,620
うきは市 (旧浮羽町)	19					80	2,500	200		1,000	1,650	6,980
	20					0	500	200		500	0	1,690
うきは市 計	19		20	50	500	2,480	2,850	2,450	50	6,000	13,050	46,420
	20		20	50	100	100	980	1,050	30	4,000	0	23,310
筑前町	19	0		505	1,663	8	200	269		100	519	5,735
	20	700		0	0	200	230	330		1,350	0	8,105
大刀洗町	19			50		850	6,150	1,900	100	9,000		147,120
	20			50		850	6,150	1,900	100	9,000		151,000
黒木町	19					1,200	5,300		25			7,225
	20					1,200	3,300		0			4,850
広川町	19					250	250	200				3,600
	20					250	250	200				3,300
矢部村	19						500					600
	20						500					8,500
星野村	19										10,800	16,800
	20										5,500	12,700
合計	19	10,050	2,590	12,505	3,480	26,108	48,000	44,689	13,725	184,100	64,384	1,481,721
	20	18,200	2,420	8,500	1,430	17,530	34,650	36,530	9,530	184,600	48,500	1,412,552

2 市町村別、樹種別、栽培区分別生産本数

表2-2-2 高中木性常緑広葉樹 【コンテナ栽培(1)】

(単位：本)

市町村名	年	樹								種						
		アカシア類	アラカシ	ウバメガシ	オガタマ	オリーブ	カクレミノ	カナメモチ	キンモクセイ	クスノキ	クスノハカエデ	クロガネモチ	ゲッケイジュ	コパンモチ	サカキ	サザンカ類
福岡市	19						0		100							
	20						50		0							
久留米市 (旧久留米市)	19		7,300	1,000			1,000	23,000	20,000		100				50,000	
	20		7,300	1,500		9,000	1,000	12,000	23,000		100				50,000	
久留米市 (旧田主丸町)	19	7,000	25,500	27,500		6,500	5,000	14,000	48,000	11,000	10,000	13,500		18,000	78,500	
	20	5,800	23,700	25,500		13,500	5,000	11,000	54,000	8,000	7,000	10,800		16,500	58,000	
久留米市 (旧三瀬町)	19															
	20															
久留米市 (旧北野町)	19															
	20															
久留米市 計	19	7,000	32,800	28,500		6,500	6,000	37,000	68,000	11,000	10,100	13,500		18,000	128,500	
	20	5,800	31,000	27,000		22,500	6,000	23,000	77,000	8,000	7,100	10,800		16,500	108,000	
朝倉市 (旧甘木市)	19	100	3,000	2,500			300			3,000						
	20	100	0	2,500			0			1,500						
朝倉市 (旧朝倉町)	19		8,000	7,000					0	4,000	4,500			0	3,000	
	20		12,000	7,100					600	3,300	6,000			1,200	6,000	
朝倉市 計	19	100	11,000	9,500			300		0	7,000	4,500			0	3,000	
	20	100	12,000	9,600			0		600	4,800	6,000			1,200	6,000	
八女市	19															
	20															
筑後市	19															
	20															
小郡市	19		21,500	13,000			6,200		3,000	12,000		2,300		1,000	15,500	
	20		21,500	13,000		2,500	6,200		2,000	6,000		1,500		1,000	8,000	
うきは市 (旧吉井町)	19		12,000	23,000	4,000	1,800	1,400	5,050	12,500	5,500	0	4,000	3,600	2,700	4,700	
	20		14,700	15,500	1,500	300	1,500	16,500	8,000	4,100	100	2,300	1,200	600	4,800	
うきは市 (旧浮羽町)	19					0										
	20					100										
うきは市 計	19		12,000	23,000	4,000	1,800	1,400	5,050	12,500	5,500	0	4,000	3,600	2,700	4,700	
	20		14,700	15,500	1,500	400	1,500	16,500	8,000	4,100	100	2,300	1,200	600	4,800	
筑前町	19															
	20															
大刀洗町	19															
	20															
黒木町	19															
	20															
広川町	19															
	20															
矢部村	19															
	20															
星野村	19															
	20															
合 計	19	7,100	77,300	74,000	4,000	8,300	13,900	42,050	83,600	35,500	0	20,900	17,100	0	21,700	151,700
	20	5,900	79,200	65,100	1,500	25,400	13,750	39,500	87,600	22,900	100	16,900	12,000	0	19,300	126,800

表2-2-2 高中木性常緑広葉樹 【コンテナ栽培(3)】

(単位：本)

市町村名	年	樹種										計
		プライベート	ホルトノキ	マテバシイ	モチノキ	モッコク	ヤブツバキ	他ツバキ類	ヤマモモ	レッドロビン	その他	
福岡市	19		400	0			300		200	400	540	1,940
	20		400	100			300		200	450	0	3,200
久留米市 (旧久留米市)	19	0					5,000	40,000		137,000		338,000
	20	7,000					5,000	40,000		125,000		349,600
久留米市 (旧田主丸町)	19	20,000	2,000	3,500		4,500	24,000	4,000	47,500	200,000	95,000	830,800
	20	45,000	2,000	4,000		3,000	19,000	3,650	47,500	210,000	115,300	858,950
久留米市 (旧三潯町)	19											0
	20											0
久留米市 (旧北野町)	19											0
	20											60
久留米市 計	19	20,000	2,000	3,500		4,500	29,000	44,000	47,500	337,000	95,000	1,168,800
	20	52,000	2,000	4,000		3,000	24,000	43,650	47,500	335,000	115,300	1,208,610
朝倉市 (旧甘木市)	19									7,000	2,000	27,900
	20									5,500	2,000	23,100
朝倉市 (旧朝倉町)	19			1,500	200		5,200		35,000	8,500		104,900
	20			6,000	3,000		5,200		31,000	6,400		130,500
朝倉市 計	19			1,500	200		5,200		35,000	15,500	2,000	132,800
	20			6,000	3,000		5,200		31,000	11,900	2,000	153,600
八女市	19											0
	20											0
筑後市	19											0
	20											0
小郡市	19	5,000		10,500		1,000	14,000	2,000	4,500	40,000		207,300
	20	5,000	1,000	10,000		500	7,500	400	4,500	36,000		180,600
うきは市 (旧吉井町)	19	0	900	2,500	1,600	2,500	5,000	5,500	400	29,000	23,500	202,950
	20	2,500	200	1,500	2,100	1,500	3,600	4,200	300	22,000	0	143,550
うきは市 (旧浮羽町)	19											0
	20											100
うきは市 計	19	0	900	2,500	1,600	2,500	5,000	5,500	400	29,000	23,500	202,950
	20	2,500	200	1,500	2,100	1,500	3,600	4,200	300	22,000	0	143,650
筑前町	19								100			100
	20								0			540
大刀洗町	19									4,000		4,000
	20									4,000		4,000
黒木町	19											0
	20											0
広川町	19											0
	20											0
矢部村	19											0
	20											0
星野村	19											2,000
	20											0
合計	19	25,000	3,300	18,000	1,800	8,000	53,500	51,500	87,700	425,900	121,040	1,718,140
	20	59,500	3,600	21,600	5,100	5,000	40,600	48,250	83,500	409,350	117,300	1,694,200

2 市町村別、樹種別、栽培区分別生産本数

表2 - 2 - 3 高中木性常緑広葉樹 【露地栽培 + コンテナ栽培(1)】

(単位：本)

市町村名	年	樹										種				
		アカシア類	アラカシ	ウバメガシ	オガタマ	オリーブ	カクレミノ	カナメモチ	キンモクセイ	クスノキ	クスノハカエデ	クロガネモチ	ゲッケイジュ	コバンモチ	サカキ	サザンカ類
福岡市	19															
	20															
久留米市	19		12,300	1,000		0	2,000	23,000	27,600	100		3,600			3,000	98,200
(旧久留米市)	20		11,200	1,500		9,150	3,000	12,000	30,600	100		3,600			4,000	98,200
久留米市	19	8,700	37,500	34,800		6,950	8,000	14,000	119,650	11,700		24,500	19,950		40,000	184,800
(旧田主丸町)	20	7,100	34,500	32,700		14,800	7,700	11,000	115,650	8,700		26,500	15,700		36,500	149,200
久留米市	19											480				400
(旧三瀬町)	20											480				400
久留米市	19		0			0	11	20		50	5	50	0			
(旧北野町)	20		20			20	33	35		50	20	40	25			
久留米市	19	8,700	49,800	35,800		0	6,961	10,020	37,000	147,300	11,805	28,630	19,950		43,000	283,400
計	20	7,100	45,720	34,200		20	23,983	10,735	23,000	146,300	8,820	30,620	15,725		40,500	247,800
朝倉市	19	100	6,800	3,900				2,500		3,750	4,100	4,800	300		300	23,200
(旧甘木市)	20	950	2,300	4,250				1,100		5,530	2,700	2,600	250		250	24,700
朝倉市	19	0	10,800	9,550		0		400		19,200	4,300	10,500	0		0	31,400
(旧朝倉町)	20	100	14,300	12,750		1,500		300		22,100	3,650	9,700	150		1,300	34,400
朝倉市	19	100	17,600	13,450		0		2,900		22,950	8,400	15,300	300		300	54,600
計	20	1,050	16,600	17,000		1,500		1,400		27,630	6,350	12,300	400		1,550	59,100
八女市	19		750							170	50	900				640
	20		750							145		900				640
筑後市	19		200									800				1,000
	20											800				1,000
小郡市	19		34,500	30,200			21,000	14,100		30,700	14,000	14,300	550		1,300	87,500
	20		36,000	30,200			15,500	14,100		25,700	7,500	13,500	100		1,300	72,000
うきは市	19		12,900	23,150	4,000		1,800	1,670	5,070	13,620	6,100	4,320	3,900		3,450	7,200
(旧吉井町)	20		15,600	15,530	2,000		300	1,760	16,500	8,800	4,900	2,400	1,320		1,120	7,400
うきは市	19						0	200		50		200				100
(旧浮羽町)	20						100	200		40		100				0
うきは市	19		12,900	23,150	4,000		1,800	1,870	5,070	13,670	6,100	4,520	3,900		3,450	7,300
計	20		15,600	15,530	2,000		400	1,960	16,500	8,840	4,900	2,500	1,320		1,120	7,400
筑前町	19	205	70	20			0			172	87	0			130	181
	20	0	285	320			100			170	85	1,400			180	165
大刀洗町	19		9,500				22,020	500		10,000	450	3,500				37,400
	20		10,000				23,500	2,500		10,000	350	3,500				31,400
黒木町	19															700
	20															350
広川町	19			200						400		750				1,150
	20			100						400		550				1,150
矢部村	19							100								
	20							0								
星野村	19															
	20															
合計	19	9,005	125,320	102,820	4,000	51,781	29,790	42,070	225,562	40,992	100	68,750	24,720	0	48,180	473,871
	20	8,150	124,955	97,350	2,020	64,983	30,945	39,500	219,305	28,055	190	66,070	17,565	170	44,650	421,005

表2-2-3 高中木性常緑広葉樹 【露地栽培+コンテナ栽培(3)】

(単位：本)

市町村名	年	樹種										合計
		プリベツト	ホルトノキ	マテバシイ	モチノキ	モッコク	ヤブツバキ	他ツバキ類	ヤマモモ	レッドロビン	その他	
福岡市	19		770	300		70	450	70	400	400	880	5,135
	20		850	100		80	490	0	250	450	0	5,450
久留米市 (旧久留米市)	19			0		1,200	7,650	59,000	350	144,200		450,800
	20	8,000		100		1,250	7,650	59,000	350	130,200		460,720
久留米市 (旧田主丸町)	19	29,000	3,300	6,300	0	8,800	37,150	9,500	54,800	315,000	118,000	1,374,700
	20	60,000	3,300	7,200	200	6,700	28,700	8,050	53,500	350,100	140,300	1,413,700
久留米市 (旧三瀨町)	19											880
	20											880
久留米市 (旧北野町)	19	50			17						175	786
	20	0			0						0	842
久留米市 計	19	29,050	3,300	6,300	17	10,000	44,800	68,500	55,150	459,200	118,175	1,827,166
	20	68,000	3,300	7,300	200	7,950	36,350	67,050	53,850	480,300	140,300	1,876,142
朝倉市 (旧甘木市)	19		200	700	300	1,300	2,350	800	2,100	11,000	6,500	109,000
	20		150	600	280	850	1,200	650	1,100	9,000	7,500	102,820
朝倉市 (旧朝倉町)	19	0	200	2,100	500	400	6,100	500	36,300	16,800	6,000	250,850
	20	500	100	6,500	3,250	300	5,650	400	31,700	12,650	7,500	274,900
朝倉市 計	19	0	400	2,800	800	1,700	8,450	1,300	38,400	27,800	12,500	359,850
	20	500	250	7,100	3,530	1,150	6,850	1,050	32,800	21,650	15,000	377,720
八女市	19					250	50		100			3,060
	20					250	50		100			2,835
筑後市	19					300					6,000	8,500
	20					200					5,000	7,200
小郡市	19	6,000	500	18,000	700	14,500	27,500	16,000	6,700	74,500		561,600
	20	6,000	1,400	14,000	600	8,800	16,500	9,000	5,600	51,200		477,450
うきは市 (旧吉井町)	19	0	920	2,550	2,100	4,900	5,350	7,750	450	34,000	34,900	242,390
	20	2,500	220	1,550	2,200	1,600	4,080	5,050	330	25,500	0	165,170
うきは市 (旧浮羽町)	19					80	2,500	200		1,000	1,650	6,980
	20					0	500	200		500	0	1,790
うきは市 計	19	0	920	2,550	2,100	4,980	7,850	7,950	450	35,000	36,550	249,370
	20	2,500	220	1,550	2,200	1,600	4,580	5,250	330	26,000	0	166,960
筑前町	19	0		505	1,663	8	200	269	100	100	519	5,835
	20	700		0	0	200	230	330	0	1,350	0	8,645
大刀洗町	19			50		850	6,150	1,900	100	13,000		151,120
	20			50		850	6,150	1,900	100	13,000		155,000
黒木町	19					1,200	5,300		25			7,225
	20					1,200	3,300		0			4,850
広川町	19					250	250	200				3,600
	20					250	250	200				3,300
矢部村	19						500					600
	20						500					8,500
星野村	19										10,800	16,800
	20										5,500	12,700
合計	19	35,050	5,890	30,505	5,280	34,108	101,500	96,189	101,425	610,000	185,424	3,199,861
	20	77,700	6,020	30,100	6,530	22,530	75,250	84,780	93,030	593,950	165,800	3,106,752

2 市町村別、樹種別、栽培区分別

表2 - 3 - 1 高中木性落葉広

市町村名	年	イチョウ		イロハモミ																	
		19	20	19	20																
福岡市	19																				
	20																				
久留米市	19		100		4																
(旧久留米市)	20		100		4																
久留米市	19		24,500		28																
(旧田主丸町)	20		23,800		26																
久留米市	19					450															
(旧三瀧町)	20					450															
久留米市	19		78	12				29			27	0	1								
(旧北野町)	20		0	470				20	3		60	2	1	1						30	
久留米市	19		24,600	32,978	31,012	138,250	3,000	29		0	827	0	5,901	0							
計	20		23,900	31,300	31,970	116,250	2,500	8,520		0	760	2	5,701	1						30	
朝倉市	19		700	11,500	2,200	2,500		0		200	300										
(旧甘木市)	20		450	10,500	2,200	2,100		1,500		200	250									15,450	
朝倉市	19		400	26,000	3,000	300				200	300										
(旧朝倉町)	20		300	33,000	3,000	300	50	7,000		200	250									30,500	
朝倉市	19		1,100	37,500	5,200	2,800	0	0		400	600										
計	20		750	43,500	5,200	2,400	50	8,500		400	500									45,950	
八女市	19					100															
	20					100															
筑後市	19			2,300	400	350															
	20			1,300	300	350															
小郡市	19		1,000	15,500	7,500	2,650				500	300		50								
	20		1,000	15,000	6,000	2,650				400	200		30							1,300	
うきは市	19		400	3,100	100	250	0	0		50			100	150							700
(旧吉井町)	20		0	6,300	0	200	600	50		20			100	80							0
うきは市	19		400	500	100	300															
(旧浮羽町)	20		0	350	0	100															
うきは市	19		800	3,600	200	550	0	0		50			100	150							700
計	20		0	6,650	0	300	600	50		20			100	80							0
筑前町	19		164	0	768	942		100					0	380							
	20		190	560	0	940		100					100	380	35						170
大刀洗町	19		1,000	6,600	2,100	2,000					100										
	20		1,000	6,600	2,500	5,000					100										300
黒木町	19			90																	
	20			90																	
広川町	19			2,800		1,100															
	20			2,800		1,100															
矢部村	19			13,000																	
	20			10,000																	
星野村	19																				
	20																				
合計	19		28,694	114,448	47,240	149,042	3,000	379	0	0	960	1,827	100	6,481	0					0	700
	20		26,860	117,900	46,020	129,290	3,150	17,420	50	70	820	1,560	202	6,191	36					47,750	50

表2-3-1 高中木性落葉広葉樹 【露地栽培(2)】

(単位：本)

市町村名	年	樹										種				
		ケヤキ	コナラ	コブシ	コマユミ	サルスベリ	サンシュユ	シラキ	ソメイヨシノ	ヤマザクラ	他サクラ類	チャンチン	トウカエデ	ナツツバキ	ナンキンハゼ	ネジキ
福岡市	19	30		40		80		0								
	20	20		30	30	50	40	40								30
久留米市 (旧久留米市)	19	800		1,000				0	700					5,500		
	20	800		500				150	700					5,500		
久留米市 (旧田主丸町)	19	15,500	1,750	12,000		2,500			80,000	44,000	64,500		6,200	7,800	2,800	
	20	10,700	2,050	9,200		2,500	2,100		63,000	33,000	48,500		4,200	6,700	2,500	
久留米市 (旧三瀬町)	19															
	20															
久留米市 (旧北野町)	19	119	5	5		10		0	9	3	58		10	0	0	
	20	0	10	3	5	50		18	0	0	0		5	0	25	30
久留米市 計	19	16,419	1,755	13,005	0	2,510	0	0	80,709	44,003	64,558	0	6,210	13,300	2,800	
	20	11,500	2,060	9,703	5	2,550	2,100	168	63,700	33,000	48,500	5	4,200	12,225	2,530	
朝倉市 (旧甘木市)	19	8,000	9,300	4,000		1,500			1,000	4,000	1,000		600	300	1,100	
	20	11,000	11,250	2,900		1,400	200		1,000	9,500	900		500	250	1,000	
朝倉市 (旧朝倉町)	19	26,500	8,500	2,500		8,300			22,500	16,000	6,500			300	500	
	20	31,100	11,450	1,800		5,400	150		22,500	16,800	5,500			200	400	
朝倉市 計	19	34,500	17,800	6,500		9,800	0		23,500	20,000	7,500		600	600	1,600	
	20	42,100	22,700	4,700		6,800	350		23,500	26,300	6,400		500	450	1,400	
八女市	19															
	20															
筑後市	19															
	20															
小郡市	19	3,000	200	3,000		1,700			1,400	500	400		400	200	7,500	
	20	2,000	200	2,700		1,700			1,400	800	400		400	100	7,800	
うきは市 (旧吉井町)	19	50	50	50		100		180	20					300	80	
	20	50	0	30		100		800	15					350	50	
うきは市 (旧浮羽町)	19	200		300					150	50				50		
	20	100		100					0	0				250		
うきは市 計	19	250	50	350		100		180	170	50				350	80	
	20	150	0	130		100		800	15	0				600	50	
筑前町	19	100	65			66			10				0		430	
	20	100	65			160			0			40	10		20	
大刀洗町	19	1,300		1,200		150			0					100	300	
	20	1,300		700		150			1,200					100	300	
黒木町	19	200												50		
	20	100												50		
広川町	19															
	20															
矢部村	19		4,500											6,150		
	20		4,500											0		
星野村	19															
	20															
合 計	19	55,799	24,370	24,095	0	14,406	0	180	105,789	64,553	72,458	0	7,210	20,750	12,710	0
	20	57,270	29,525	17,963	35	11,510	2,490	1,008	89,815	60,100	55,300	45	5,110	13,525	12,100	30

表2-3-1 高中木性落葉広葉樹【露地栽培(3)】

(単位：本)

市町村名	年	種												合計	
		ハナカイドウ	ハナズオウ	ハナミズキ	ハンカチノキ	ヒメシャラ	ポプラ	マルバノキ	ミズナラ	ムクゲ	モクレン類	ヤマボウシ	ライラック		その他
福岡市	19			200							10	250		880	2,220
	20	40		160	50			140			0	200		120	1,740
久留米市 (旧久留米市)	19			10,500						300	6,000	5,800		5,700	56,800
	20	100		10,500		1,000				200	6,000	1,700		5,700	53,250
久留米市 (旧田主丸町)	19		2,000	82,700						31,000	6,000	34,500	4,000	133,000	745,750
	20	800	2,300	64,000		7,200				23,100	9,000	27,000	3,500	114,000	634,850
久留米市 (旧三瀬町)	19														450
	20														450
久留米市 (旧北野町)	19		0	72							3	92	0	633	1,166
	20		20	50	5	40		10	2		8	75	20	0	963
久留米市 計	19	0	2,000	93,272	0	0		0	0	31,300	12,003	40,392	4,000	139,333	804,166
	20	900	2,320	74,550	5	8,240		10	2	23,300	15,008	28,775	3,520	119,700	689,513
朝倉市 (旧甘木市)	19		1,000	4,800						3,000	1,300	4,000	0	11,000	73,300
	20		700	2,800		100				2,500	650	3,500	150	11,000	93,950
朝倉市 (旧朝倉町)	19		1,000	12,500						500	1,700	8,300	0	21,000	166,800
	20		800	5,000		1,200		50		500	1,650	6,000	650	19,000	204,750
朝倉市 計	19		2,000	17,300		0		0		3,500	3,000	12,300	0	32,000	240,100
	20		1,500	7,800		1,300		50		3,000	2,300	9,500	800	30,000	298,700
八女市	19														100
	20														100
筑後市	19			350											3,400
	20			350											2,300
小郡市	19		200	2,300						4,000	7,000	8,500		3,500	71,300
	20		200	1,800						3,000	5,500	8,500		3,500	66,580
うきは市 (旧吉井町)	19	0	400	270								450		21,000	27,800
	20	200	150	100		50						400		16,000	25,645
うきは市 (旧浮羽町)	19			800						200		400		1,200	4,650
	20			680						0		330		0	1,910
うきは市 計	19	0	400	1,070		0				200		850		22,200	32,450
	20	200	150	780		50				0		730		16,000	27,555
筑前町	19			103										836	3,964
	20			100		5	30							0	3,005
大刀洗町	19			7,000							1,200	1,300		2,000	26,350
	20			5,500							1,200	1,300		0	27,250
黒木町	19											50			390
	20											50			290
広川町	19			350										1,500	5,750
	20			350										1,500	5,750
矢部村	19			1,000		0						2,800		5,000	32,450
	20					8,150						2,000		5,500	30,150
星野村	19													6,950	6,950
	20													6,950	6,950
合計	19	0	4,600	122,945	0	0	0	0	0	39,000	23,213	66,442	4,000	214,199	1,229,590
	20	1,140	4,170	91,390	55	17,745	30	200	2	29,300	24,008	51,055	4,320	183,270	1,159,883

(単位：本)

ナクラ類	チャンチン	トウカエデ	ナツツバキ	ナンキンハゼ	ネジキ
7,500			2,000		
6,000			1,000		
7,500			2,000		
6,000			1,000		
					1,500
					1,000

計	20	11,800	11,700	5,000		100	600		400	1,400						
八女市	19															
	20															
筑後市	19															
	20															
小郡市	19	2,000	2,500	3,100		900				2,000	2,000	2,000		1,000		
	20	2,000	2,500	3,100		900				2,000	2,000	2,000		1,000		
うきは市	19	0	2,500	3,500		1,500		700					1,450	350		
(旧吉井町)	20	1,000	800	1,500		2,100		1,300					1,100	400		
うきは市	19															
(旧浮羽町)	20															
うきは市	19	0	2,500	3,500		1,500		700					1,450	350		
計	20	1,000	800	1,500		2,100		1,300					1,100	400		
筑前町	19															
	20															
大刀洗町	19															
	20															
黒木町	19															
	20															
広川町	19															
	20															
矢部村	19															
	20															
星野村	19															
	20															
合計	19	17,500	19,500	14,600	0	7,200	0	700	1,800	10,000	9,500	0	2,000	3,450	2,850	0
	20	19,900	18,000	12,600	0	5,600	1,600	1,300	1,400	3,400	8,000	0	2,000	2,100	2,400	0

黒木町	20							
広川町	19							
	20							
矢部村	19							
	20							
星野村	19							
	20							
合 計	19	0	2,600	61,200	0	0	0	0
	20	400	2,100	55,600	0	200	0	0

2 市町村別、樹種別、栽培区分別生産本数

表2-3-3 高中木性落葉広葉樹 【露地栽培+コンテナ栽培(1)】

(単位：本)

市町村名	年	樹種														
		イチヨウ	イロハモミジ	他カエデ類	ウメ	ウメモドキ	エゴノキ	オオヤマレンゲ	オトコヨウソメ	カイノキ	カツラ	カマツカ	カリン	キリ	クヌギ	クロモジ
福岡市	19	30	80	60	300		250			10						0
	20	20	100	50	200		250	50	120	0						50
久留米市	19	100	4,900	6,000	9,300							200				
(旧久留米市)	20	100	4,800	6,000	9,300							200				
久留米市	19	24,500	70,000	105,000	136,000	8,500	0			800		7,200				
(旧田主丸町)	20	23,800	53,500	85,500	113,500	6,000	12,000			700		6,700				
久留米市	19				450											
(旧三瀬町)	20				450											
久留米市	19		78	12			29			27	0	1				0
(旧北野町)	20		250	470			20		3	60	2	1	1	30		5
久留米市	19	24,600	74,978	111,012	145,750	8,500	29		0	827	0	7,401	0	0		0
計	20	23,900	58,550	91,970	123,250	6,000	12,020		3	760	2	6,901	1	30		5
朝倉市	19	700	11,500	2,200	2,500		0		200	300						
(旧甘木市)	20	450	12,500	2,200	2,100		1,500		200	250				15,450		
朝倉市	19	400	38,500	3,000	300	0	0		200	600						0
(旧朝倉町)	20	300	47,000	3,000	300	50	7,000		200	2,250				48,000		200
朝倉市	19	1,100	50,000	5,200	2,800	0	0		400	900				0		0
計	20	750	59,500	5,200	2,400	50	8,500		400	2,500				63,450		200
八女市	19				100											
	20				100											
筑後市	19		2,300	400	350											
	20		1,300	300	350											
小郡市	19	2,000	29,500	7,500	2,650				700	800		50				
	20	2,000	29,000	6,000	2,650				600	700		30		1,300		
うきは市	19	400	9,100	5,600	250	0	0		1,570		100	650				1,700
(旧吉井町)	20	0	15,300	3,200	200	600	250		20		100	180		400		300
うきは市	19	400	500	100	300											
(旧浮羽町)	20	0	350		100											
うきは市	19	800	9,600	5,700	550	0	0		1,570		100	650		0		1,700
計	20	0	15,650	3,200	300	600	250		20		100	180		400		300
筑前町	19	164	0	768	942		100				0	380				
	20	190	560	0	940		100				100	380	35	170		
大刀洗町	19	1,000	6,600	2,100	2,000					100						
	20	1,000	6,600	2,500	5,000					100				300		
黒木町	19		90													
	20		90													
広川町	19		2,800		1,100											
	20		2,800		1,100											
矢部村	19		16,000													
	20		10,000													
星野村	19															
	20															
合計	19	29,694	191,948	132,740	156,542	8,500	379	0	0	2,680	2,627	100	8,481	0	0	1,700
	20	27,860	184,150	109,220	136,290	6,650	21,120	50	123	1,020	4,060	202	7,491	36	65,650	555

表2 - 3 - 1 高中木性落葉広葉樹 【露地栽培 + コンテナ栽培(2)】

(単位：本)

市町村名	年	樹										種				
		ケヤキ	コナラ	コブシ	コマユミ	サルスベリ	サンシュユ	シラキ	ソメイヨシノ	ヤマザクラ	他サクラ類	チャンチン	トウカエデ	ナツツバキ	ナンキンハゼ	ネジキ
福岡市	19	30		40		80		0								
	20	20		30	30	50	40	40								30
久留米市 (旧久留米市)	19	800		1,000				0	700				5,500			
	20	800		500				150	700				5,500			
久留米市 (旧田主丸町)	19	23,000	5,750	16,000		7,000			81,000	44,000	72,000		6,200	9,800	2,800	
	20	15,700	5,050	12,200		5,000	3,100		64,000	33,000	54,500		4,200	7,700	2,500	
久留米市 (旧三瀬町)	19															
	20															
久留米市 (旧北野町)	19	119	5	5	0	10		0	9	3	58		10	0	0	
	20	100	10	3	5	50		18	0	0	0	5	0	25	30	
久留米市 計	19	23,919	5,755	17,005	0	7,010	0	0	81,709	44,003	72,058	0	6,210	15,300	2,800	
	20	16,600	5,060	12,703	5	5,050	3,100	168	64,700	33,000	54,500	5	4,200	13,225	2,530	
朝倉市 (旧甘木市)	19	8,000	9,300	4,000		1,500			1,000	4,000	1,000		600	300	1,100	
	20	11,000	11,250	2,900		1,400	200		1,000	9,500	900		500	250	1,000	
朝倉市 (旧朝倉町)	19	34,500	19,000	6,500		8,600			23,300	24,000	6,500			300	2,000	
	20	42,900	23,150	6,800		5,500	750		22,900	18,200	5,500			200	1,400	
朝倉市 計	19	42,500	28,300	10,500		10,100	0		24,300	28,000	7,500		600	600	3,100	
	20	53,900	34,400	9,700		6,900	950		23,900	27,700	6,400		500	450	2,400	
八女市	19															
	20															
筑後市	19															
	20															
小郡市	19	5,000	2,700	6,100		2,600			1,400	2,500	2,400		2,400	200	8,500	
	20	4,000	2,700	5,800		2,600			1,400	2,800	2,400		2,400	100	8,800	
うきは市 (旧吉井町)	19	50	2,550	3,550		1,600	880	20						1,750	430	
	20	1,050	800	1,530		2,200	2,100	15						1,450	450	
うきは市 (旧浮羽町)	19	200		300				150	50					50		
	20	100		100				0	0					250		
うきは市 計	19	250	2,550	3,850		1,600	880	170	50					1,800	430	
	20	1,150	800	1,630		2,200	2,100	15	0					1,700	450	
筑前町	19	100	65			66		10					0		430	
	20	100	65			160		0				40	10		20	
大刀洗町	19	1,300		1,200		150		0						100	300	
	20	1,300		700		150		1,200						100	300	
黒木町	19	200												50		
	20	100												50		
広川町	19															
	20															
矢部村	19		4,500											6,150		
	20		4,500											0		
星野村	19															
	20															
合 計	19	73,299	43,870	38,695	0	21,606	0	880	107,589	74,553	81,958	0	9,210	24,200	15,560	0
	20	77,170	47,525	30,563	35	17,110	4,090	2,308	91,215	63,500	63,300	45	7,110	15,625	14,500	30

表2 - 3 - 1 高中木性落葉広葉樹 【露地栽培 + コンテナ栽培(3)】

(単位：本)

市町村名	年	樹										種			合計
		ハナカイドウ	ハナズオウ	ハナミズキ	ハンカチノキ	ヒメシャラ	ポプラ	マルバノキ	ミズナラ	ムクゲ	モクレン類	ヤマボウシ	ライラック	その他	
福岡市	19			200						10		250		930	2,270
	20	40		160	50			140		0		200		120	1,790
久留米市 (旧久留米市)	19			10,500						2,100	6,000	5,800		5,700	58,600
	20	100		10,500		1,000				1,500	6,000	1,700		5,700	54,550
久留米市 (旧田主丸町)	19		4,000	136,200						37,000	8,000	39,500	6,500	183,000	1,033,750
	20	1,200	4,300	115,000		7,200				27,100	11,000	34,000	6,000	164,000	878,450
久留米市 (旧三潆町)	19														450
	20														450
久留米市 (旧北野町)	19		0	72							0	3	92	0	633
	20		20	50	5	40		10	2		8	75	20	0	1,318
久留米市 計	19	0	4,000	146,772	0	0	0	0	0	39,100	14,003	45,392	6,500	189,333	1,093,966
	20	1,300	4,320	125,550	5	8,240		10	2	28,600	17,008	35,775	6,020	169,700	934,768
朝倉市 (旧甘木市)	19		1,000	7,300						3,000	1,300	4,000	0	11,000	75,800
	20		700	3,800		100				2,500	650	3,500	150	11,000	96,950
朝倉市 (旧朝倉町)	19		1,400	15,500					0	2,800	1,700	12,800	0	35,000	236,900
	20		800	6,300		1,200		50	2,000	1,800	1,650	12,500	650	44,000	306,550
朝倉市 計	19		2,400	22,800		0	0	0	0	5,800	3,000	16,800	0	46,000	312,700
	20		1,500	10,100		1,300		50	2,000	4,300	2,300	16,000	800	55,000	403,500
八女市	19														100
	20														100
筑後市	19			350											3,400
	20			350											2,300
小郡市	19		200	3,500						4,900	8,500	11,500		4,100	109,700
	20		200	3,000						3,900	7,000	11,500		3,500	104,380
うきは市 (旧吉井町)	19		600	1,270					700	50		1,150		28,000	61,970
	20	200	250	1,200		250			0	40		2,000		16,000	50,085
うきは市 (旧浮羽町)	19			800						200		400		1,200	4,650
	20			680								330		0	1,910
うきは市 計	19	0	600	2,070		0			700	250		1,550		29,200	66,620
	20	200	250	1,880		250			0	40		2,330		16,000	51,995
筑前町	19			103										836	3,964
	20			100		5	30							0	3,005
大刀洗町	19			7,000							1,200	1,300		2,000	26,350
	20			5,500							1,200	1,300			27,250
黒木町	19											50			390
	20											50			290
広川町	19			350										1,500	5,750
	20			350										1,500	5,750
矢部村	19			1,000								2,800		5,000	35,450
	20			0		8,150						2,000		5,500	30,150
星野村	19													8,950	8,950
	20													8,950	8,950
合計	19	0	7,200	184,145	0	0	0	0	700	50,050	26,713	79,642	6,500	287,849	1,669,610
	20	1,540	6,270	146,990	55	17,945	30	200	2,002	36,840	27,508	69,155	6,820	260,270	1,574,228

2 市町村別、樹種別、栽培区分別生産本数

表2-4-1 低木性常緑樹 【露地栽培(1)】

(単位：本)

市町村名	年	樹 種														
		アオキ	アセビ	アベリア	イヌツゲ	オオムラサキツツジ	オタフクナンテン	カンツバキ	キンシバイ	キンメツゲ	クチナシ	クルマツツジ	サツキ	サツキ(玉)	シャクナゲ類	シャリンバイ
福岡市	19	100														
	20	100												80		
久留米市 (旧久留米市)	19	13,000		8,000		30,000	45,000	7,100	300	4,000	3,000	32,300	81,000			
	20	13,000		4,000		30,000	45,000	4,100	0	4,000	2,000	32,300	81,000	1,000		
久留米市 (旧田主丸町)	19	30,000		140,000	13,000	87,000	105,000	106,000	3,000	65,500	40,000	97,500	223,500	2,500	70,000	
	20	31,500		125,000	12,500	100,000	125,000	90,000	4,000	43,500	30,000	114,500	228,500	2,500	57,000	
久留米市 (旧三瀬町)	19															
	20															
久留米市 (旧北野町)	19							1							80	
	20							0							0	
久留米市 計	19	43,000		148,000	13,000	117,000	150,000	113,101	3,300	69,500	43,000	129,800	304,500	0	2,500	70,080
	20	44,500		129,000	12,500	130,000	170,000	94,100	4,000	47,500	32,000	146,800	309,500	1,000	2,500	57,000
朝倉市 (旧甘木市)	19	1,700		35,000	2,000	105,300	2,000	41,100		2,500		5,000	46,000		1,000	
	20	1,200		29,000	1,000	97,300	4,000	30,600		1,900		6,000	41,000		1,000	
朝倉市 (旧朝倉町)	19	500	100		200	120,200	500	20,500		500		1,000	60,000		4,000	
	20	500	100		200	112,000	1,000	20,500		550		1,500	50,000		4,000	
朝倉市 計	19	2,200	100	35,000	2,200	225,500	2,500	61,600		3,000		6,000	106,000		5,000	
	20	1,700	100	29,000	1,200	209,300	5,000	51,100		2,450		7,500	91,000		5,000	
八女市	19							650					540			
	20							650					340			
筑後市	19							550				550	500			
	20							550				350	200			
小郡市	19	14,700	800	56,000		8,700	3,000	65,500	6,000	3,000	1,500	9,500	25,000		15,000	
	20	13,200	400	61,000		3,700	3,000	48,300	6,000	300	1,000	2,500	12,500	600	7,000	
うきは市 (旧吉井町)	19	2,400				21,600	400	37,600		1,250		8,000	10,000		0	
	20	1,050				35,000	0	65,100		1,300		0	10,000		400	
うきは市 (旧浮羽町)	19	230				35,000		500		50		6,000	4,000			
	20	250				35,000		0		0		2,000	2,000			
うきは市 計	19	2,630				56,600	400	38,100		1,300		14,000	14,000		0	
	20	1,300				70,000	0	65,100		1,300		2,000	12,000		400	
筑前町	19	215									20	522				
	20	160									20	520				
大刀洗町	19	1,000			1,600		2,000	26,500					1,600			
	20	1,000			1,600		2,000	22,500					1,600			
黒木町	19	400				16,000										
	20	400				18,000										
広川町	19							900				1,000	900			
	20							500				1,000	900			
矢部村	19	100	1,950									22,000	300	245,000		
	20	0	0									37,000	0	233,000		
星野村	19		235,800									175,000	190,000	60,500		
	20		264,500									175,000	190,000	60,500		
合 計	19	64,345	238,650	239,000	16,800	423,800	157,900	306,901	9,300	76,800	44,520	358,372	643,340	0	308,000	90,080
	20	62,360	265,000	219,000	15,300	431,000	180,000	282,800	10,000	51,550	33,020	372,670	618,040	1,680	296,000	69,400

表2-4-1 低木性常緑樹【露地栽培(3)】 (単位：本)

市町村名	年	樹 種		
		マンリョウ	その他	合 計
福岡市	19		200	500
	20		0	280
久留米市 (旧久留米市)	19		22,000	341,200
	20		22,000	312,400
久留米市 (旧田主丸町)	19		121,000	1,671,700
	20	4,000	126,000	1,670,000
久留米市 (旧三瀬町)	19			0
	20			0
久留米市 (旧北野町)	19		32	213
	20		0	0
久留米市 計	19	0	143,032	2,013,113
	20	4,000	148,000	1,982,400
朝倉市 (旧甘木市)	19		15,000	354,600
	20		11,000	310,450
朝倉市 (旧朝倉町)	19		15,000	342,000
	20		18,000	307,950
朝倉市 計	19		30,000	696,600
	20		29,000	618,400
八女市	19			1,190
	20			990
筑後市	19			1,900
	20			1,250
小郡市	19		35,000	364,200
	20		0	275,600
うきは市 (旧吉井町)	19		13,000	152,550
	20		4,000	145,650
うきは市 (旧浮羽町)	19		8,500	92,780
	20			52,250
うきは市 計	19		21,500	245,330
	20		4,000	197,900
筑前町	19			1,301
	20			1,210
大刀洗町	19		2,000	55,700
	20		2,000	51,700
黒木町	19			16,400
	20			18,400
広川町	19			3,050
	20			2,650
矢部村	19		2,000	271,350
	20		0	270,000
星野村	19			661,300
	20			690,000
合 計	19	0	233,732	4,331,934
	20	4,000	183,000	4,110,780

表2 - 4 - 2 低木性常緑樹 【コンテナ栽培(2)】

	ジンチョウゲ	センリョウ	チャノキ	ツゲ類(玉)	トベラ	ナンテン	ハイビャクシン類	ハマヒサカキ	ヒイラギナンテン	ヒベリカム・ヒデコート	ヒメクチナシ	ヒラドツツジ	ボックスウッド	マサキ	マメツゲ
	19							700							
	20							700							
久留米市	19	瘿1久漣 I 漣カ a E 恒E	奇増き壤恰	辻カ a E	允浴恰	辻カ a E	わ久漣 I 漣カ a E	泰又顛事	！	敵 东久率	瓦旧 寧琶 B 礎*	麓5 "	琶久漣 I 漣カ a E	わ久漣 I 漣カ a E	茨瘿凸

表2-4-2 低木性常緑樹【コンテナ栽培(3)】 (単位：本)

市町村名	年	樹 種		
		マンリョウ	その他	合 計
福岡市	19		300	1,000
	20	100	0	800
久留米市 (旧久留米市)	19		6,000	78,000
	20	500	6,000	93,000
久留米市 (旧田主丸町)	19		100,000	1,407,000
	20	7,500	105,000	1,505,500
久留米市 (旧三瀬町)	19			0
	20			0
久留米市 (旧北野町)	19			0
	20			8
久留米市 計	19	0	106,000	1,485,000
	20	8,000	111,000	1,598,508
朝倉市 (旧甘木市)	19		10,000	26,800
	20	1,000	8,000	33,750
朝倉市 (旧朝倉町)	19		15,000	26,500
	20		12,000	25,000
朝倉市 計	19	0	25,000	53,300
	20	1,000	20,000	58,750
八女市	19			0
	20			0
筑後市	19			0
	20			0
小郡市	19		14,000	240,700
	20	500		204,100
うきは市 (旧吉井町)	19		16,000	248,600
	20	600	6,000	269,850
うきは市 (旧浮羽町)	19			0
	20			0
うきは市 計	19		16,000	248,600
	20	600	6,000	269,850
筑前町	19			0
	20			0
大刀洗町	19			3,000
	20			3,000
黒木町	19			0
	20			0
広川町	19			0
	20			0
矢部村	19			24,500
	20			14,500
星野村	19			5,000
	20			5,000
合 計	19	0	161,300	2,061,100
	20	10,200	137,000	2,154,508

表2 - 4 - 3 低木性常緑樹【露地栽培 + コンテナ栽培(3)】 (単位：本)

市町村名	年	樹 種		合 計
		マンリョウ	その他	
福岡市	19		500	1,500
	20	100	0	1,080
久留米市 (旧久留米市)	19		28,000	419,200
	20	500	28,000	405,400
久留米市 (旧田主丸町)	19		221,000	3,078,700
	20	11,500	231,000	3,175,500
久留米市 (旧三瀬町)	19			0
	20			0
久留米市 (旧北野町)	19		32	213
	20		0	8
久留米市 計	19	0	249,032	3,498,113
	20	12,000	259,000	3,580,908
朝倉市 (旧甘木市)	19		25,000	381,400
	20	1,000	19,000	344,200
朝倉市 (旧朝倉町)	19		30,000	368,500
	20		30,000	332,950
朝倉市 計	19	0	55,000	749,900
	20	1,000	49,000	677,150
八女市	19			1,190
	20			990
筑後市	19			1,900
	20			1,250
小郡市	19		49,000	604,900
	20	500	0	479,700
うきは市 (旧吉井町)	19		29,000	401,150
	20	600	10,000	415,500
うきは市 (旧浮羽町)	19		8,500	92,780
	20			52,250
うきは市 計	19	0	37,500	493,930
	20	600	10,000	467,750
筑前町	19			1,301
	20			1,210
大刀洗町	19		2,000	58,700
	20		2,000	54,700
黒木町	19			16,400
	20			18,400
広川町	19			3,050
	20			2,650
矢部村	19		2,000	295,850
	20		0	284,500
星野村	19			666,300
	20			695,000
合 計	19	0	395,032	6,393,034
	20	14,200	320,000	6,265,288

2 市町村別、樹種別、栽培区分別生産本数

表2-5-1 低木性落葉樹 【露地栽培(1)】

(単位：本)

市町村名	年	樹種														
		アジサイ	ウツギ類	オオデマリ	ゲンカイツツジ	コデマリ	ゴンズイ	シモツケ類	シロモジ	シロヤマブキ	ドウダンツツジ	トサミズキ	ニシキギ	ブルーベリー	ミツバツツジ	ヤマツツジ
福岡市	19															
	20															
久留米市	19	9,500	2,000	0		2,000				1,200				5,000		
(旧久留米市)	20	2,000	2,000	1,000		0				1,200				9,000		
久留米市	19	45,000	32,000	2,500		24,000		22,000		33,000	6,500	5,500		1,500		
(旧田主丸町)	20	40,000	22,000	2,500		15,000		20,000		23,000	5,500	6,500		4,500		
久留米市	19															
(旧三潯町)	20															
久留米市	19															
(旧北野町)	20															
久留米市	19	54,500	34,000	2,500		26,000		22,000		34,200	6,500	5,500		6,500		
計	20	42,000	24,000	3,500		15,000		20,000		24,200	5,500	6,500		13,500		
朝倉市	19	3,500				2,500				500		500		0		
(旧甘木市)	20	3,500				2,000				450		1,550		500		
朝倉市	19	500	400							2,800				0		
(旧朝倉町)	20	500	0							2,300				200		
朝倉市	19	4,000	400			2,500				3,300		500		0		
計	20	4,000	0			2,000				2,750		1,550		700		
八女市	19															
	20															
筑後市	19															
	20															
小郡市	19	7,200								26,500		19,000				
	20	3,200								13,000		21,500				
うきは市	19	400								300		20		1,200		
(旧吉井町)	20	200							500		250		20	300		
うきは市	19									1,450		300				
(旧浮羽町)	20									1,000		0				
うきは市	19	400								1,750		320		1,200		
計	20	200								1,250		20		300		
筑前町	19					10				0		30				
	20					20				40		30				
大刀洗町	19	2,000								3,800						
	20	2,000								3,800						
黒木町	19	800								13,000						
	20	800								14,000						
広川町	19					3,000										
	20					0										
矢部村	19				500					3,000					3,000	
	20				0					0					3,000	
星野村	19				20,100					196,200			1,000	67,500	89,900	
	20				20,100					196,200			4,000	62,500	85,000	
合計	19	68,900	34,400	2,500	20,600	31,510	0	22,000	0	0	281,750	6,500	25,350	8,700	70,500	89,900
	20	52,200	24,000	3,500	20,100	17,020	0	20,000	0	0	255,240	5,500	29,600	18,500	65,500	85,000

表2-5-1 低木性落葉樹 【露地栽培(2)】 (単位: 本)

市町村名	年	樹 種				合 計
		ヤマブキ	ユキヤナギ	レンギョウ	その他	
福岡市	19					0
	20					0
久留米市 (旧久留米市)	19	6,000	3,000	8,000		36,700
	20	6,000	3,000	3,000		27,200
久留米市 (旧田主丸町)	19	24,000	30,000	20,000	135,000	381,000
	20	20,000	25,000	20,000	185,000	389,000
久留米市 (旧三瀬町)	19					0
	20					0
久留米市 (旧北野町)	19				34	34
	20				0	0
久留米市 計	19	30,000	33,000	28,000	135,034	417,734
	20	26,000	28,000	23,000	185,000	416,200
朝倉市 (旧甘木市)	19	2,500	2,000	2,000	6,000	19,500
	20	0	1,200	1,000	7,500	17,700
朝倉市 (旧朝倉町)	19				10,000	13,700
	20				12,000	15,000
朝倉市 計	19	2,500	2,000	2,000	16,000	33,200
	20	0	1,200	1,000	19,500	32,700
八女市	19					0
	20					0
筑後市	19					0
	20					0
小郡市	19		2,000			54,700
	20		2,000			89,700
うきは市 (旧吉井町)	19				20,000	21,920
	20				0	1,270
うきは市 (旧浮羽町)	19				4,000	5,750
	20				0	1,000
うきは市 計	19				24,000	27,670
	20				0	2,270
筑前町	19	0				40
	20	5				95
大刀洗町	19		700			6,500
	20		700			6,500
黒木町	19					13,800
	20					14,800
広川町	19			1,400	5,000	9,400
	20			0	0	0
矢部村	19					6,500
	20					3,000
星野村	19					374,700
	20					367,800
合 計	19	32,500	37,700	31,400	180,034	944,244
	20	26,005	31,900	24,000	204,500	883,065

2 市町村別、樹種別、栽培区分別生産本数

表2 - 5 - 2 低木性落葉樹 【コンテナ栽培(1)】

(単位：本)

市町村名	年	樹					種									
		アジサイ	ウツギ類	オオデマリ	ゲンカイツツジ	コデマリ	ゴンズイ	シモツケ類	シロモジ	シロヤマブキ	ドウダンツツジ	トサミズキ	ニシキギ	ブルーベリー	ミツバツツジ	ヤマツツジ
福岡市	19															
	20															
久留米市	19	2,000						4,000					800	27,000		
(旧久留米市)	20	2,000						4,000		200			800	33,000		
久留米市	19	150,000	110,000	2,000		55,000		29,000				40,000	3,000	13,000		
(旧田主丸町)	20	150,000	70,000	2,000		60,000		29,000		1,000		40,000	3,500	25,500		
久留米市	19															
(旧三潯町)	20															
久留米市	19															
(旧北野町)	20															
久留米市	19	152,000	110,000	2,000		55,000		33,000		0		40,000	3,800	40,000		
計	20	152,000	70,000	2,000		60,000		33,000		1,200		40,000	4,300	58,500		
朝倉市	19	3,500														0
(旧甘木市)	20	1,500														1,000
朝倉市	19															
(旧朝倉町)	20															
朝倉市	19	3,500														0
計	20	1,500														1,000
八女市	19															
	20															
筑後市	19															
	20															
小郡市	19	13,000	5,000			2,000		4,000								
	20	10,000	3,000			3,500		3,000								
うきは市	19	15,000	4,000			1,500		1,500					200	2,500		
(旧吉井町)	20	7,000	3,000					1,000	700				0	1,500		
うきは市	19															
(旧浮羽町)	20															
うきは市	19	15,000	4,000			1,500		1,500					200	2,500		
計	20	7,000	3,000			0	100	1,000	700				0	1,500		
筑前町	19															
	20															
大刀洗町	19															
	20															
黒木町	19															
	20															
広川町	19															
	20															
矢部村	19															
	20															
星野村	19										3,600				1,350	
	20										3,600				1,350	
合計	19	183,500	119,000	2,000	0	58,500	0	38,500	0	0	3,600	40,000	4,000	42,500	1,350	0
	20	170,500	76,000	2,000	0	63,500	100	37,000	700	1,200	3,600	40,000	4,300	61,000	1,350	0

表2 - 5 - 2 低木性落葉樹 【コンテナ栽培(2)】 (単位: 本)

市町村名	年	樹 種				合 計
		ヤマブキ	ユキヤナギ	レンギョウ	その他	
福岡市	19				50	50
	20				0	0
久留米市 (旧久留米市)	19	5,000				38,800
	20	2,000				42,000
久留米市 (旧田主丸町)	19	50,000	85,000	40,000	225,000	802,000
	20	50,000	100,000	40,000	250,000	821,000
久留米市 (旧三瀬町)	19					0
	20					0
久留米市 (旧北野町)	19					0
	20					0
久留米市 計	19	55,000	85,000	40,000	225,000	840,800
	20	52,000	100,000	40,000	250,000	863,000
朝倉市 (旧甘木市)	19	3,000	2,000	3,000	6,000	17,500
	20	1,900	3,000	1,000	5,000	13,400
朝倉市 (旧朝倉町)	19	1,500	6,000		10,000	17,500
	20	900	5,000		15,000	20,900
朝倉市 計	19	4,500	8,000	3,000	16,000	35,000
	20	2,800	8,000	1,000	20,000	34,300
八女市	19					0
	20					0
筑後市	19					0
	20					0
小都市	19	5,000	5,500	6,000		40,500
	20	3,000	4,000	3,500		30,000
うきは市 (旧吉井町)	19	6,000	7,000	2,800	43,000	83,500
	20	1,000	0	1,000	0	15,300
うきは市 (旧浮羽町)	19					0
	20					0
うきは市 計	19	6,000	7,000	2,800	43,000	83,500
	20	1,000	0	1,000	0	15,300
筑前町	19					0
	20					0
大刀洗町	19					0
	20					0
黒木町	19					0
	20					0
広川町	19					0
	20					0
矢部村	19					0
	20					0
星野村	19					4,950
	20					4,950
合 計	19	70,500	105,500	51,800	284,050	1,004,800
	20	58,800	112,000	45,500	270,000	947,550

2 市町村別、樹種別、栽培区分別生産本数

表2 - 5 - 3 低木性落葉樹 【露地栽培 + コンテナ栽培(1)】

(単位：本)

市町村名	年	樹種														
		アジサイ	ウツギ類	オオデマリ	ゲンカイツツジ	コデマリ	ゴンズイ	シモツケ類	シロモジ	シロヤマブキ	ドウダンツツジ	トサミズキ	ニシキギ	ブルーベリー	ミツバツツジ	ヤマツツジ
福岡市	19															
	20															
久留米市	19	11,500	2,000	0		2,000		4,000			1,200		800	32,000		
(旧久留米市)	20	4,000	2,000	1,000		0		4,000		200	1,200		800	42,000		
久留米市	19	195,000	142,000	4,500		79,000		51,000			33,000	46,500	8,500	14,500		
(旧田主丸町)	20	190,000	92,000	4,500		75,000		49,000		1,000	23,000	45,500	10,000	30,000		
久留米市	19															
(旧三瀧町)	20															
久留米市	19															
(旧北野町)	20															
久留米市	19	206,500	144,000	4,500		81,000		55,000		0	34,200	46,500	9,300	46,500		
計	20	194,000	94,000	5,500		75,000		53,000		1,200	24,200	45,500	10,800	72,000		
朝倉市	19	7,000				2,500					500		500	0		
(旧甘木市)	20	5,000				2,000					450		1,550	1,500		
朝倉市	19	500	400								2,800			0		
(旧朝倉町)	20	500	0								2,300			200		
朝倉市	19	7,500	400			2,500					3,300		500	0		
計	20	5,500	0			2,000					2,750		1,550	1,700		
八女市	19															
	20															
筑後市	19															
	20															
小郡市	19	20,200	5,000			2,000		4,000			26,500		19,000			
	20	13,200	3,000			3,500		3,000			13,000		21,500			
うきは市	19	15,400	4,000			1,500		1,500			300		220	3,700		
(旧吉井町)	20	7,200	3,000				100	1,000	1,200		250		20	1,800		
うきは市	19										1,450		300			
(旧浮羽町)	20										1,000		0			
うきは市	19	15,400	4,000			1,500	0	1,500	0		1,750		520	3,700		
計	20	7,200	3,000			0	100	1,000	1,200		1,250		20	1,800		
筑前町	19					10					0		30			
	20					20					40		30			
大刀洗町	19	2,000									3,800					
	20	2,000									3,800					
黒木町	19	800									13,000					
	20	800									14,000					
広川町	19					3,000										
	20					0										
矢部村	19				500						3,000				3,000	
	20				0						0				3,000	
星野村	19				20,100						199,800		1,000	68,850	89,900	
	20				20,100						199,800		4,000	63,850	85,000	
合計	19	252,400	153,400	4,500	20,600	90,010	0	60,500	0	0	285,350	46,500	29,350	51,200	71,850	89,900
	20	222,700	100,000	5,500	20,100	80,520	100	57,000	1,200	1,200	258,840	45,500	33,900	79,500	66,850	85,000

表2-5-3 低木性落葉樹 【露地栽培+コンテナ栽培(2)】(単位：本)

市町村名	年	樹 種				合 計
		ヤマブキ	ユキヤナギ	レンギョウ	その他	
福岡市	19				50	50
	20				0	0
久留米市 (旧久留米市)	19	11,000	3,000	8,000		75,500
	20	8,000	3,000	3,000		69,200
久留米市 (旧田主丸町)	19	74,000	115,000	60,000	360,000	1,183,000
	20	70,000	125,000	60,000	435,000	1,210,000
久留米市 (旧三瀬町)	19					0
	20					0
久留米市 (旧北野町)	19				34	34
	20				0	0
久留米市 計	19	85,000	118,000	68,000	360,034	1,258,534
	20	78,000	128,000	63,000	435,000	1,279,200
朝倉市 (旧甘木市)	19	5,500	4,000	5,000	12,000	37,000
	20	1,900	4,200	2,000	12,500	31,100
朝倉市 (旧朝倉町)	19	1,500	6,000		20,000	31,200
	20	900	5,000		27,000	35,900
朝倉市 計	19	7,000	10,000	5,000	32,000	68,200
	20	2,800	9,200	2,000	39,500	67,000
八女市	19					0
	20					0
筑後市	19					0
	20					0
小郡市	19	5,000	7,500	6,000		95,200
	20	3,000	6,000	3,500		69,700
うきは市 (旧吉井町)	19	6,000	7,000	2,800	63,000	105,420
	20	1,000	0	1,000	0	16,570
うきは市 (旧浮羽町)	19				4,000	5,750
	20				0	1,000
うきは市 計	19	6,000	7,000	2,800	67,000	111,170
	20	1,000	0	1,000	0	17,570
筑前町	19	0				40
	20	5				95
大刀洗町	19		700			6,500
	20		700			6,500
黒木町	19					13,800
	20					14,800
広川町	19			1,400	5,000	9,400
	20			0	0	0
矢部村	19					6,500
	20					3,000
星野村	19					379,650
	20					372,750
合 計	19	103,000	143,200	83,200	464,084	1,949,044
	20	84,805	143,900	69,500	474,500	1,830,615

2 市町村別、樹種別、栽培区分別生産本数

表2-6-1 特殊樹種 【露地栽培】 (単位：本)

市町村名	年	樹 種							合 計
		シュロ	ソテツ	タケ	トウジュロ	ドラセナ	ヤシ	その他	
福岡市	19		5		0			200	205
	20		5		5			0	10
久留米市 (旧久留米市)	19		200	4,000			300		4,500
	20		200	4,000			300		4,500
久留米市 (旧田主丸町)	19		1,000	35,000	0				36,000
	20		1,000	35,000	1,000				37,000
久留米市 (旧三瀬町)	19								0
	20								0
久留米市 (旧北野町)	19		7	10	253		10	210	490
	20		7	5	220	85	3	0	320
久留米市 計	19		1,207	39,010	253	0	310	210	40,990
	20		1,207	39,005	1,220	85	303	0	41,820
朝倉市 (旧甘木市)	19		1,300						1,300
	20		1,000						1,000
朝倉市 (旧朝倉町)	19					0	150		150
	20					500	150		650
朝倉市 計	19		1,300				150		1,450
	20		1,000			500	150		1,650
八女市	19								0
	20								0
筑後市	19								0
	20								0
小郡市	19			500					500
	20			500					500
うきは市 (旧吉井町)	19				0				0
	20				100				100
うきは市 (旧浮羽町)	19								0
	20								0
うきは市 計	19				0				0
	20				100				100
筑前町	19	2,100	350				0		2,450
	20	900	0				350		1,250
大刀洗町	19			1,000					1,000
	20			1,000					1,000
黒木町	19			500					500
	20			500					500
広川町	19								0
	20								0
矢部村	19								0
	20								0
星野村	19								0
	20								0
合 計	19	2,100	2,862	41,010	253	0	460	410	47,095
	20	900	2,212	41,005	1,325	585	803	0	46,830

2 市町村別、樹種別、栽培区分別生産本数

表2-6-2 特殊樹種 【コンテナ栽培】

(単位：本)

市町村名	年	樹 種							合 計
		シュロ	ソテツ	タケ	トウジユロ	ドラセナ	ヤシ	その他	
福岡市	19		30						30
	20		30						30
久留米市 (旧久留米市)	19			2,000					2,000
	20			2,000					2,000
久留米市 (旧田主丸町)	19			11,500					11,500
	20			7,000					7,000
久留米市 (旧三潯町)	19								0
	20								0
久留米市 (旧北野町)	19								0
	20								0
久留米市 計	19			13,500					13,500
	20			9,000					9,000
朝倉市 (旧甘木市)	19								0
	20								0
朝倉市 (旧朝倉町)	19								0
	20								0
朝倉市 計	19								0
	20								0
八女市	19								0
	20								0
筑後市	19								0
	20								0
小郡市	19								0
	20								0
うきは市 (旧吉井町)	19								0
	20								0
うきは市 (旧浮羽町)	19								0
	20								0
うきは市 計	19								0
	20								0
筑前町	19								0
	20								0
大刀洗町	19								0
	20								0
黒木町	19								0
	20								0
広川町	19								0
	20								0
矢部村	19								0
	20								0
星野村	19								0
	20								0
合 計	19	0	30	13,500	0	0	0	0	13,530
	20	0	30	9,000	0	0	0	0	9,030

2 市町村別、樹種別、栽培区分別生産本数

表2 - 6 - 3 特殊樹種 【露地栽培 + コンテナ栽培】 (単位：本)

市町村名	年	樹種							合計	
		シュロ	ソテツ	タケ	トウジユロ	ドラセナ	ヤシ	その他		
福岡市	19		35			0			200	235
	20		35			5			0	40
久留米市	19		200	6,000				300		6,500
(旧久留米市)	20		200	6,000				300		6,500
久留米市	19		1,000	46,500		0				47,500
(旧田主丸町)	20		1,000	42,000	1,000					44,000
久留米市	19									0
(旧三潯町)	20									0
久留米市	19		7	10	253			10	210	490
(旧北野町)	20		7	5	220	85		3	0	320
久留米市	19		1,207	52,510	253	0		310	210	54,490
計	20		1,207	48,005	1,220	85		303	0	50,820
朝倉市	19		1,300							1,300
(旧甘木市)	20		1,000							1,000
朝倉市	19							150		150
(旧朝倉町)	20					500		150		650
朝倉市	19		1,300					150		1,450
計	20		1,000			500		150		1,650
八女市	19									0
	20									0
筑後市	19									0
	20									0
小郡市	19			500						500
	20			500						500
うきは市	19					0				0
(旧吉井町)	20				100					100
うきは市	19									0
(旧浮羽町)	20									0
うきは市	19					0				0
計	20				100					100
筑前町	19	2,100	350					0		2,450
	20	900	0					350		1,250
大刀洗町	19			1,000						1,000
	20			1,000						1,000
黒木町	19			500						500
	20			500						500
広川町	19									0
	20									0
矢部村	19									0
	20									0
星野村	19									0
	20									0
合計	19	2,100	2,892	54,510	253	0		460	410	60,625
	20	900	2,242	50,005	1,325	585		803	0	55,860

表2-7 市町村別生産本数集計表(1)

(単位：本)

市町村名	年	露地栽培							コンテナ栽培						
		高中木性 針葉樹	高中木性常 緑広葉樹	高中木性落 葉広葉樹	低木性常 緑樹	低木性落 葉樹	特殊樹種	計	高中木性 針葉樹	高中木性常 緑広葉樹	高中木性落 葉広葉樹	低木性常 緑樹	低木性落 葉樹	特殊樹種	計
福岡市	19	260	2,945	2,220	500	0	205	6,130	100	2,190	50	1,000	50	30	3,420
	20	307	2,250	1,740	280	0	10	4,587	50	3,200	50	800	0	30	4,130
久留米市 (旧久留米市)	19	125,300	112,800	56,800	341,200	36,700	4,500	677,300	28,200	338,000	1,800	78,000	38,800	2,000	486,800
	20	82,600	111,120	53,250	312,400	27,200	4,500	591,070	27,100	349,600	1,300	93,000	42,000	2,000	515,000
久留米市 (旧田主丸町)	19	214,800	543,900	745,750	1,671,700	381,000	36,000	3,593,150	82,500	830,800	288,000	1,407,000	802,000	11,500	3,421,800
	20	209,100	554,750	634,850	1,670,000	389,000	37,000	3,494,700	92,100	858,950	243,600	1,505,500	821,000	7,000	3,528,150
久留米市 (旧三瀧町)	19	7,360	880	450	0	0	0	8,690	0	0	0	0	0	0	0
	20	7,510	880	450	0	0	0	8,840	0	0	0	0	0	0	0
久留米市 (旧北野町)	19	140	786	1,166	213	34	490	2,829	0	0	0	0	0	0	0
	20	490	782	963	0	0	320	2,555	15	60	355	8	0	0	438
久留米市 計	19	347,600	658,366	804,166	2,013,113	417,734	40,990	4,281,969	110,700	1,168,800	289,800	1,485,000	840,800	13,500	3,908,600
	20	299,700	667,532	689,513	1,982,400	416,200	41,820	4,097,165	119,215	1,208,610	245,255	1,598,508	863,000	9,000	4,043,588
朝倉市 (旧甘木市)	19	52,790	81,100	73,300	354,600	19,500	1,300	582,590	8,000	27,900	2,500	26,800	17,500	0	82,700
	20	49,750	79,720	93,950	310,450	17,700	1,000	552,570	5,000	23,100	3,000	33,750	13,400	0	78,250
朝倉市 (旧朝倉町)	19	93,670	145,950	166,800	342,000	13,700	150	762,270	86,500	104,900	70,100	26,500	17,500	0	305,500
	20	82,225	144,400	204,750	307,950	15,000	650	754,975	61,300	130,500	101,800	25,000	20,900	0	339,500
朝倉市 計	19	146,460	227,050	240,100	696,600	33,200	1,450	1,344,860	94,500	132,800	72,600	53,300	35,000	0	388,200
	20	131,975	224,120	298,700	618,400	32,700	1,650	1,307,545	66,300	153,600	104,800	58,750	34,300	0	417,750
八女市	19	4,800	3,060	100	1,190	0	0	9,150	0	0	0	0	0	0	0
	20	4,700	2,835	100	990	0	0	8,625	0	0	0	0	0	0	0
筑後市	19	2,750	8,500	3,400	1,900	0	0	16,550	0	0	0	0	0	0	0
	20	2,750	7,200	2,300	1,250	0	0	13,500	0	0	0	0	0	0	0
小郡市	19	123,100	354,300	71,300	364,200	54,700	500	968,100	129,500	207,300	38,400	240,700	40,500	0	656,400
	20	97,230	296,850	66,580	275,600	39,700	500	776,460	151,000	180,600	37,800	204,100	30,000	0	603,500
うきは市 (旧吉井町)	19	8,410	39,440	27,800	152,550	21,920	0	250,120	34,600	202,950	34,170	248,600	83,500	0	603,820
	20	6,310	21,620	25,645	145,650	1,270	100	200,595	13,350	143,550	24,440	269,850	15,300	0	466,490
うきは市 (旧浮羽町)	19	2,890	6,980	4,650	92,780	5,750	0	113,050	0	0	0	0	0	0	0
	20	2,260	1,690	1,910	52,250	1,000	0	59,110	0	100	0	0	0	0	100
うきは市 計	19	11,300	46,420	32,450	245,330	27,670	0	363,170	34,600	202,950	34,170	248,600	83,500	0	603,820
	20	8,570	23,310	27,555	197,900	2,270	100	259,705	13,350	143,650	24,440	269,850	15,300	0	466,590
筑前町	19	150	5,735	3,964	1,301	40	2,450	13,640	0	100	0	0	0	0	100
	20	6,345	8,105	3,005	1,210	95	1,250	20,010	0	540	0	0	0	0	540
大刀洗町	19	60,420	147,120	26,350	55,700	6,500	1,000	297,090	6,000	4,000	0	3,000	0	0	13,000
	20	67,620	151,000	27,250	51,700	6,500	1,000	305,070	8,000	4,000	0	3,000	0	0	15,000
黒木町	19	1,100	7,225	390	16,400	13,800	500	39,415	0	0	0	0	0	0	0
	20	600	4,850	290	18,400	14,800	500	39,440	0	0	0	0	0	0	0
広川町	19	4,300	3,600	5,750	3,050	9,400	0	26,100	0	0	0	0	0	0	0
	20	4,000	3,300	5,750	2,650	0	0	15,700	0	0	0	0	0	0	0
矢部村	19	0	600	32,450	271,350	6,500	0	310,900	0	0	3,000	24,500	0	0	27,500
	20	0	8,500	30,150	270,000	3,000	0	311,650	0	0	0	14,500	0	0	14,500
星野村	19	1,700	16,800	6,950	661,300	374,700	0	1,061,450	0	0	2,000	5,000	4,950	0	11,950
	20	2,700	12,700	6,950	690,000	367,800	0	1,080,150	0	0	2,000	5,000	4,950	0	11,950
合計	19	703,940	1,481,721	1,229,590	4,331,934	944,244	47,095	8,738,524	375,400	1,718,140	440,020	2,061,100	1,004,800	13,530	5,612,990
	20	626,497	1,412,552	1,159,883	4,110,780	883,065	46,830	8,239,607	357,915	1,694,200	414,345	2,154,508	947,550	9,030	5,577,548

中木性落 広葉樹	低木性常 緑樹	低木性落 葉樹	特殊樹種	計			
2,270	1,500	50	235	9,550			
1,790	1,080	0	40	8,717			
58,600	419,200	75,500	6,500	1,164,100			
54,550	405,400	69,200	6,500	1,106,070			
1,033,750	3,078,700	1,183,000	47,500	7,014,950			
878,450	3,175,500	1,210,000	44,000	7,022,850			
450	0	0	0	8,690			
450	0	0	0	8,840			
1,166	213	34	490	2,829			
1,318	8	0	320	2,993			
1,093,966	3,498,113	1,258,534	54,490	8,190,569			
934,768	3,580,908	1,279,200	50,820	8,140,753			
75,800	381,400	37,000	1,300	665,290			
96,950	344,200	31,100	1,000	630,820			
236,900	368,500	31,200	150	1,067,770			
306,550	332,950	35,900	650	1,094,475			
312,700	749,900	68,200	1,450	1,733,060			
403,500	677,150	67,000	1,650	1,725,295			
100	1,190	0	0	9,150			
100	990	0	0	8,625			
3,400	1,900	0	0	16,550			
2,300	1,250	0	0	13,500			
109,700	604,900	95,200	500	1,624,500			
104,380	479,700	69,700	500	1,379,960			
61,970	401,150	105,420	0	853,940			
50,085	415,500	16,570	100	667,085			
4,650	92,780	5,750	0	113,050			
(旧浮羽町) 2 0	2,260	1,790	1,910	52,250	1,000	0	59,210
うきは市 1 9	45,900	249,370	66,620	493,930	111,170	0	966,990
計 2 0	21,920	166,960	51,995	467,750	17,570	100	726,295
筑前町 1 9	150	5,835	3,964	1,301	40	2,450	13,740
2 0	6,345	8,645	3,005	1,210	95	1,250	20,550
大刀洗町 1 9	66,420	151,120	26,350	58,700	6,500	1,000	310,090
2 0	75,620	155,000	27,250	54,700	6,500	1,000	320,070
黒木町 1 9	1,100	7,225	390	16,400	13,800	500	39,415
2 0	600	4,850	290	18,400	14,800	500	39,440
広川町 1 9	4,300	3,600	5,750	3,050	9,400	0	26,100
2 0	4,000	3,300	5,750	2,650	0	0	15,700
矢部村 1 9	0	600	35,450	295,850	6,500	0	338,400
2 0	0	8,500	30,150	284,500	3,000	0	326,150
星野村 1 9	1,700	16,800	8,950	666,300	379,650	0	1,073,400
2 0	2,700	12,700	8,950	695,000	372,750	0	1,092,100
合 計 1 9	1,079,340	3,199,861	1,669,610	6,393,034	1,949,044	60,625	14,351,514
2 0	984,412	3,106,752	1,574,228	6,265,288	1,830,615	55,860	13,817,155

3 樹種別、栽培区分別、樹高区分別生産本数

表3 - 1 高中木性針葉樹

(単位：本)

	樹種	栽培区分	樹高区分					合計
			0.5m未満	0.5m以上 1.0m未満	1.0m以上 2.0m未満	2.0m以上 3.0m未満	3.0m以上	
1	アカマツ	露地	0	0	0	0	0	0
		コンテナ	2,000	2,500	1,000	0	0	5,500
		計	2,000	2,500	1,000	0	0	5,500
2	イヌマキ	露地	11,500	7,160	6,380	4,540	5,520	35,100
		コンテナ	3,500	3,200	2,300	0	0	9,000
		計	15,000	10,360	8,680	4,540	5,520	44,100
3	カイズカイブキ	露地	12,000	27,000	38,700	7,250	680	85,630
		コンテナ	3,000	6,200	3,500	0	5	12,705
		計	15,000	33,200	42,200	7,250	685	98,335
4	クロマツ	露地	35,580	7,400	3,900	2,850	3,000	52,730
		コンテナ	31,900	21,000	4,500	0	0	57,400
		計	67,480	28,400	8,400	2,850	3,000	110,130
5	コウヤマキ	露地	1,000	0	10	2	5	1,017
		コンテナ	0	0	0	0	0	0
		計	1,000	0	10	2	5	1,017
6	コニファー類	露地	33,300	34,770	29,220	3,925	1,436	102,651
		コンテナ	119,500	59,700	11,600	500	0	191,300
		計	152,800	94,470	40,820	4,425	1,436	293,951
7	ゴヨウマツ	露地	1,100	1,780	3,090	1,700	270	7,940
		コンテナ	0	0	0	0	5	5
		計	1,100	1,780	3,090	1,700	275	7,945
8	サワラ	露地	0	1,000	0	0	8	1,008
		コンテナ	0	0	0	0	0	0
		計	0	1,000	0	0	8	1,008
9	スギ・ヒノキ	露地	61,000	11,000	5,500	1,000	1,050	79,550
		コンテナ	10,000	4,000	800	0	5	14,805
		計	71,000	15,000	6,300	1,000	1,055	94,355
10	シダレアカマツ	露地	0	200	200	100	0	500
		コンテナ	0	0	0	0	0	0
		計	0	200	200	100	0	500
11	ダイオウショウ	露地	0	0	0	0	0	0
		コンテナ	50	0	0	0	0	50
		計	50	0	0	0	0	50
12	チャボヒバ	露地	2,500	1,200	800	5	5	4,510
		コンテナ	1,000	1,000	0	0	0	2,000
		計	3,500	2,200	800	5	5	6,510
13	トウヒ類	露地	1,000	1,280	810	20	20	3,130
		コンテナ	200	200	0	0	0	400
		計	1,200	1,480	810	20	20	3,530
14	ナギノキ	露地	0	50	10	3	80	143
		コンテナ	250	0	0	0	0	250
		計	250	50	10	3	80	393
15	ヒマラヤスギ	露地	0	0	400	710	330	1,440
		コンテナ	500	500	0	0	0	1,000
		計	500	500	400	710	330	2,440
16	メタセコイヤ	露地	0	0	150	350	435	935
		コンテナ	0	0	0	0	0	0
		計	0	0	150	350	435	935
17	モミ類	露地	0	300	340	10	53	703
		コンテナ	0	0	0	0	0	0
		計	0	300	340	10	53	703
18	ユッカ	露地	0	0	0	0	0	0
		コンテナ	0	0	0	0	0	0
		計	0	0	0	0	0	0
19	ラカンマキ	露地	72,500	59,600	34,900	6,950	3,950	177,900
		コンテナ	12,000	9,000	3,500	0	0	24,500
		計	84,500	68,600	38,400	6,950	3,950	202,400
20	ラクウショウ	露地	0	80	340	540	650	1,610
		コンテナ	0	0	0	0	0	0
		計	0	80	340	540	650	1,610
21	その他	露地	33,000	20,000	12,000	3,500	1,500	70,000
		コンテナ	19,000	20,000	0	0	0	39,000
		計	52,000	40,000	12,000	3,500	1,500	109,000
合計		露地	264,480	172,820	136,750	33,455	18,992	626,497
		コンテナ	202,900	127,300	27,200	500	15	357,915
		計	467,380	300,120	163,950	33,955	19,007	984,412

表3 - 2 高中木性常緑広葉樹(1)

(単位：本)

	樹種	栽培区分	樹高区分					合計
			0.5m未満	0.5m以上 1.0m未満	1.0m以上 2.0m未満	2.0m以上 3.0m未満	3.0m以上	
1	アカシア類	露地	0	0	1,050	850	350	2,250
		コンテナ	2,000	2,000	1,500	400	0	5,900
		計	2,000	2,000	2,550	1,250	350	8,150
2	アラカシ	露地	6,000	12,000	15,550	9,715	2,490	45,755
		コンテナ	45,000	25,000	8,400	800	0	79,200
		計	51,000	37,000	23,950	10,515	2,490	124,955
3	ウバメガシ	露地	8,500	6,000	12,000	5,120	630	32,250
		コンテナ	30,000	23,600	11,000	500	0	65,100
		計	38,500	29,600	23,000	5,620	630	97,350
4	オガタマ	露地	0	0	520	0	0	520
		コンテナ	1,000	500	0	0	0	1,500
		計	1,000	500	520	0	0	2,020
5	オリーブ	露地	0	15,000	16,600	7,465	518	39,583
		コンテナ	11,000	9,100	4,800	500	0	25,400
		計	11,000	24,100	21,400	7,965	518	64,983
6	カクレミノ	露地	4,000	7,050	5,320	815	10	17,195
		コンテナ	10,000	3,450	300	0	0	13,750
		計	14,000	10,500	5,620	815	10	30,945
7	カナメモチ	露地	0	0	0	0	0	0
		コンテナ	19,000	13,500	7,000	0	0	39,500
		計	19,000	13,500	7,000	0	0	39,500
8	キンモクセイ	露地	47,800	38,550	37,850	6,740	765	131,705
		コンテナ	45,300	31,800	10,500	0	0	87,600
		計	93,100	70,350	48,350	6,740	765	219,305
9	クスノキ	露地	0	0	1,200	2,400	1,555	5,155
		コンテナ	11,000	9,000	2,900	0	0	22,900
		計	11,000	9,000	4,100	2,400	1,555	28,055
10	クスノハカエデ	露地	0	0	0	90	0	90
		コンテナ	0	100	0	0	0	100
		計	0	100	0	90	0	190
11	クロガネモチ	露地	5,000	13,800	6,080	9,850	14,440	49,170
		コンテナ	7,000	8,300	1,600	0	0	16,900
		計	12,000	22,100	7,680	9,850	14,440	66,070
12	ゲッケイジュ	露地	2,000	1,500	1,400	400	265	5,565
		コンテナ	8,500	2,500	1,000	0	0	12,000
		計	10,500	4,000	2,400	400	265	17,565
13	コバンモチ	露地	0	100	50	20	0	170
		コンテナ	0	0	0	0	0	0
		計	0	100	50	20	0	170
14	サカキ	露地	10,000	11,120	4,090	140	0	25,350
		コンテナ	11,000	7,700	600	0	0	19,300
		計	21,000	18,820	4,690	140	0	44,650
15	サザンカ類	露地	110,080	91,270	82,220	7,995	2,640	294,205
		コンテナ	70,000	51,000	5,800	0	0	126,800
		計	180,080	142,270	88,020	7,995	2,640	421,005
16	サンゴジュ	露地	4,000	3,000	3,800	1,280	50	12,130
		コンテナ	4,000	3,000	1,100	0	0	8,100
		計	8,000	6,000	4,900	1,280	50	20,230
17	シマトネリコ	露地	1,000	3,000	13,650	8,890	2,010	28,550
		コンテナ	29,200	17,300	5,000	1,140	0	52,640
		計	30,200	20,300	18,650	10,030	2,010	81,190
18	常緑ヤマボウシ	露地	9,000	7,500	15,000	2,730	965	35,195
		コンテナ	6,500	3,300	2,020	500	0	12,320
		計	15,500	10,800	17,020	3,230	965	47,515
19	シラカシ	露地	5,000	14,400	15,570	9,000	2,860	46,830
		コンテナ	52,000	46,040	9,000	3,200	0	110,240
		計	57,000	60,440	24,570	12,200	2,860	157,070
20	スダジイ	露地	1,000	2,000	2,100	2,520	1,680	9,300
		コンテナ	9,200	7,500	2,000	0	0	18,700
		計	10,200	9,500	4,100	2,520	1,680	28,000
21	ソヨゴ	露地	5,800	3,700	3,430	2,360	630	15,920
		コンテナ	6,000	6,600	300	0	0	12,900
		計	11,800	10,300	3,730	2,360	630	28,820

表3 - 2 高中木性常緑広葉樹(2)

(単位:本)

	樹種	栽培区分	樹高区分					合計
			0.5m未満	0.5m以上 1.0m未満	1.0m以上 2.0m未満	2.0m以上 3.0m未満	3.0m以上	
22	タイサンボク	露地	0	2,700	2,350	2,330	1,620	9,000
		コンテナ	0	0	0	0	0	0
		計	0	2,700	2,350	2,330	1,620	9,000
23	タブノキ	露地	0	50	1,250	1,350	850	3,500
		コンテナ	4,500	7,500	1,700	0	0	13,700
		計	4,500	7,550	2,950	1,350	850	17,200
24	トウネズミモチ	露地	500	6,500	5,000	100	0	12,100
		コンテナ	5,200	3,100	1,500	0	0	9,800
		計	5,700	9,600	6,500	100	0	21,900
25	トキワマンサク	露地	0	15,500	20,000	1,650	200	37,350
		コンテナ	58,000	31,500	23,000	0	0	112,500
		計	58,000	47,000	43,000	1,650	200	149,850
26	ネズミモチ	露地	1,000	4,500	10,220	100	0	15,820
		コンテナ	5,500	8,300	4,300	0	0	18,100
		計	6,500	12,800	14,520	100	0	33,920
27	ハイノキ	露地	1,800	6,200	2,610	1,008	3	11,621
		コンテナ	0	0	0	0	0	0
		計	1,800	6,200	2,610	1,008	3	11,621
28	ヒイラギ	露地	0	0	370	60	0	430
		コンテナ	150	0	0	0	0	150
		計	150	0	370	60	0	580
29	ヒイラギモクセイ	露地	60,500	55,500	42,340	4,558	820	163,718
		コンテナ	7,000	4,500	1,000	0	0	12,500
		計	67,500	60,000	43,340	4,558	820	176,218
30	ヒメユズリハ	露地	0	50	50	100	35	235
		コンテナ	1,000	1,800	0	0	0	2,800
		計	1,000	1,850	50	100	35	3,035
31	プリペット	露地	0	7,000	11,200	0	0	18,200
		コンテナ	18,000	20,000	21,500	0	0	59,500
		計	18,000	27,000	32,700	0	0	77,700
32	ホルトノキ	露地	0	0	250	1,650	520	2,420
		コンテナ	1,200	1,700	700	0	0	3,600
		計	1,200	1,700	950	1,650	520	6,020
33	マテバシイ	露地	0	1,000	2,750	3,050	1,700	8,500
		コンテナ	7,600	9,500	4,500	0	0	21,600
		計	7,600	10,500	7,250	3,050	1,700	30,100
34	モチノキ	露地	0	500	0	550	380	1,430
		コンテナ	2,200	2,600	300	0	0	5,100
		計	2,200	3,100	300	550	380	6,530
35	モッコク	露地	4,500	3,300	3,850	3,710	2,170	17,530
		コンテナ	3,500	1,000	500	0	0	5,000
		計	8,000	4,300	4,350	3,710	2,170	22,530
36	ヤブツバキ	露地	9,500	10,750	9,200	3,310	1,890	34,650
		コンテナ	26,800	12,100	1,700	0	0	40,600
		計	36,300	22,850	10,900	3,310	1,890	75,250
37	他ツバキ類	露地	9,000	14,600	8,300	4,100	530	36,530
		コンテナ	30,200	17,700	350	0	0	48,250
		計	39,200	32,300	8,650	4,100	530	84,780
38	ヤマモモ	露地	2,000	2,000	2,450	1,700	1,380	9,530
		コンテナ	47,000	32,700	3,800	0	0	83,500
		計	49,000	34,700	6,250	1,700	1,380	93,030
39	レッドロビン	露地	15,000	58,500	99,350	11,650	100	184,600
		コンテナ	181,200	132,600	95,050	500	0	409,350
		計	196,200	191,100	194,400	12,150	100	593,950
40	その他	露地	10,000	11,000	15,500	10,500	1,500	48,500
		コンテナ	60,000	37,000	20,000	300	0	117,300
		計	70,000	48,000	35,500	10,800	1,500	165,800
合計		露地	332,980	429,640	474,520	129,856	45,556	1,412,552
		コンテナ	836,750	594,890	254,720	7,840	0	1,694,200
		計	1,169,730	1,024,530	729,240	137,696	45,556	3,106,752

表3 - 3 高中木性落葉広葉樹(1)

(単位：本)

	樹種	栽培区分	樹高区分					合計
			0.5m未満	0.5m以上 1.0m未満	1.0m以上 2.0m未満	2.0m以上 3.0m未満	3.0m以上	
1	イチヨウ	露地	10,000	10,000	3,670	1,650	1,540	26,860
		コンテナ	0	1,000	0	0	0	1,000
		計	10,000	11,000	3,670	1,650	1,540	27,860
2	イロハモミジ	露地	12,000	51,750	22,340	17,830	13,980	117,900
		コンテナ	32,000	24,000	10,200	50	0	66,250
		計	44,000	75,750	32,540	17,880	13,980	184,150
3	他カエデ類	露地	10,000	11,500	10,120	9,300	5,100	46,020
		コンテナ	13,000	50,200	0	0	0	63,200
		計	23,000	61,700	10,120	9,300	5,100	109,220
4	ウメ	露地	0	55,000	58,810	11,530	3,950	129,290
		コンテナ	4,000	3,000	0	0	0	7,000
		計	4,000	58,000	58,810	11,530	3,950	136,290
5	ウメモドキ	露地	0	1,500	1,500	100	50	3,150
		コンテナ	2,000	1,000	500	0	0	3,500
		計	2,000	2,500	2,000	100	50	6,650
6	エゴノキ	露地	0	8,000	2,600	4,050	2,770	17,420
		コンテナ	0	2,200	1,500	0	0	3,700
		計	0	10,200	4,100	4,050	2,770	21,120
7	オオヤマレンゲ	露地	0	0	50	0	0	50
		コンテナ	0	0	0	0	0	0
		計	0	0	50	0	0	50
8	オトコヨウゾメ	露地	0	20	3	50	0	73
		コンテナ	50	0	0	0	0	50
		計	50	20	3	50	0	123
9	カイノキ	露地	0	0	0	200	620	820
		コンテナ	0	0	100	100	0	200
		計	0	0	100	300	620	1,020
10	カツラ	露地	0	0	300	850	410	1,560
		コンテナ	300	1,200	1,000	0	0	2,500
		計	300	1,200	1,300	850	410	4,060
11	カマツカ	露地	0	0	0	152	50	202
		コンテナ	0	0	0	0	0	0
		計	0	0	0	152	50	202
12	カリン	露地	0	3,000	1,730	850	611	6,191
		コンテナ	0	1,100	200	0	0	1,300
		計	0	4,100	1,930	850	611	7,491
13	キリ	露地	0	0	20	0	16	36
		コンテナ	0	0	0	0	0	0
		計	0	0	20	0	16	36
14	クヌギ	露地	0	30,000	15,580	1,100	1,070	47,750
		コンテナ	3,000	12,000	2,900	0	0	17,900
		計	3,000	42,000	18,480	1,100	1,070	65,650
15	クロモジ	露地	0	0	50	0	0	50
		コンテナ	0	500	0	5	0	505
		計	0	500	50	5	0	555
16	ケヤキ	露地	3,000	23,000	22,050	5,800	3,420	57,270
		コンテナ	1,000	10,500	8,300	0	100	19,900
		計	4,000	33,500	30,350	5,800	3,520	77,170
17	コナラ	露地	2,000	14,000	7,515	2,200	3,810	29,525
		コンテナ	4,500	10,300	3,200	0	0	18,000
		計	6,500	24,300	10,715	2,200	3,810	47,525
18	コブシ	露地	3,000	2,500	4,700	4,300	3,463	17,963
		コンテナ	4,500	7,000	1,100	0	0	12,600
		計	7,500	9,500	5,800	4,300	3,463	30,563
19	コマユミ	露地	0	0	15	20	0	35
		コンテナ	0	0	0	0	0	0
		計	0	0	15	20	0	35
20	サルスベリ	露地	0	1,000	5,000	3,780	1,730	11,510
		コンテナ	3,800	1,200	600	0	0	5,600
		計	3,800	2,200	5,600	3,780	1,730	17,110
21	サンシュユ	露地	0	0	1,100	1,250	140	2,490
		コンテナ	300	800	500	0	0	1,600
		計	300	800	1,600	1,250	140	4,090

表3 - 3 高中木性落葉広葉樹(2)

(単位:本)

	樹種	栽培区分	樹高区分					合計
			0.5m未満	0.5m以上 1.0m未満	1.0m以上 2.0m未満	2.0m以上 3.0m未満	3.0m以上	
22	シラキ	露地	0	240	718	50	0	1,008
		コンテナ	800	500	0	0	0	1,300
		計	800	740	718	50	0	2,308
23	ソメイヨシノ	露地	0	45,000	31,000	7,900	5,915	89,815
		コンテナ	0	500	900	0	0	1,400
		計	0	45,500	31,900	7,900	5,915	91,215
24	ヤマザクラ	露地	0	37,000	14,500	7,500	1,100	60,100
		コンテナ	2,300	600	500	0	0	3,400
		計	2,300	37,600	15,000	7,500	1,100	63,500
25	他サクラ類	露地	0	30,000	19,000	3,700	2,600	55,300
		コンテナ	1,000	4,000	3,000	0	0	8,000
		計	1,000	34,000	22,000	3,700	2,600	63,300
26	チャンチン	露地	0	20	25	0	0	45
		コンテナ	0	0	0	0	0	0
		計	0	20	25	0	0	45
27	トウカエデ	露地	1,000	1,000	1,000	1,450	660	5,110
		コンテナ	1,000	1,000	0	0	0	2,000
		計	2,000	2,000	1,000	1,450	660	7,110
28	ナツツバキ	露地	2,000	4,000	4,800	2,275	450	13,525
		コンテナ	0	2,000	100	0	0	2,100
		計	2,000	6,000	4,900	2,275	450	15,625
29	ナンキンハゼ	露地	1,500	2,500	3,400	3,000	1,700	12,100
		コンテナ	700	1,400	300	0	0	2,400
		計	2,200	3,900	3,700	3,000	1,700	14,500
30	ネジキ	露地	0	30	0	0	0	30
		コンテナ	0	0	0	0	0	0
		計	0	30	0	0	0	30
31	ハナカイドウ	露地	0	0	600	410	130	1,140
		コンテナ	0	200	200	0	0	400
		計	0	200	800	410	130	1,540
32	ハナズオウ	露地	0	400	2,710	1,010	50	4,170
		コンテナ	1,000	1,000	100	0	0	2,100
		計	1,000	1,400	2,810	1,010	50	6,270
33	ハナミズキ	露地	26,000	33,500	18,140	10,260	3,490	91,390
		コンテナ	21,500	22,000	11,100	1,000	0	55,600
		計	47,500	55,500	29,240	11,260	3,490	146,990
34	ハンカチノキ	露地	0	0	30	25	0	55
		コンテナ	0	0	0	0	0	0
		計	0	0	30	25	0	55
35	ヒメシャラ	露地	1,000	5,500	6,005	4,430	810	17,745
		コンテナ	0	0	200	0	0	200
		計	1,000	5,500	6,205	4,430	810	17,945
36	ポプラ	露地	0	0	0	30	0	30
		コンテナ	0	0	0	0	0	0
		計	0	0	0	30	0	30
37	マルバノキ	露地	100	0	80	20	0	200
		コンテナ	0	0	0	0	0	0
		計	100	0	80	20	0	200
38	ミズナラ	露地	0	0	0	0	2	2
		コンテナ	1,000	1,000	0	0	0	2,000
		計	1,000	1,000	0	0	2	2,002
39	ムクゲ	露地	9,000	8,500	10,200	1,500	100	29,300
		コンテナ	1,600	3,500	2,440	0	0	7,540
		計	10,600	12,000	12,640	1,500	100	36,840
40	モクレン類	露地	3,000	6,500	10,508	2,900	1,100	24,008
		コンテナ	500	1,500	1,500	0	0	3,500
		計	3,500	8,000	12,008	2,900	1,100	27,508
41	ヤマボウシ	露地	10,000	11,500	12,200	12,520	4,835	51,055
		コンテナ	8,000	8,100	2,000	0	0	18,100
		計	18,000	19,600	14,200	12,520	4,835	69,155
42	ライラック	露地	1,500	1,500	1,100	220	0	4,320
		コンテナ	1,500	1,000	0	0	0	2,500
		計	3,000	2,500	1,100	220	0	6,820

表3 - 3 高中木性落葉広葉樹(3)

(単位：本)

	樹種	栽培区分	樹高区分					合計
			0.5m未満	0.5m以上 1.0m未満	1.0m以上 2.0m未満	2.0m以上 3.0m未満	3.0m以上	
43	その他	露地	40,500	55,250	46,250	28,750	12,520	183,270
		コンテナ	36,000	36,000	5,000	0	0	77,000
		計	76,500	91,250	51,250	28,750	12,520	260,270
合計		露地	135,600	453,710	339,419	152,962	78,192	1,159,883
		コンテナ	145,350	210,300	57,440	1,155	100	414,345
		計	280,950	664,010	396,859	154,117	78,292	1,574,228

表3 - 4 低木性常緑樹(1)

(単位:本)

	樹種	栽培区分	樹高区分				合計
			0.2m未満	0.2m以上 0.5m未満	0.5m以上 1.0m未満	1.0m以上	
1	アオキ	露地	25,000	25,800	10,200	1,360	62,360
		コンテナ	45,000	40,000	12,000	0	97,000
		計	70,000	65,800	22,200	1,360	159,360
2	アセビ	露地	100,000	137,200	27,300	500	265,000
		コンテナ	0	0	0	0	0
		計	100,000	137,200	27,300	500	265,000
3	アベリア	露地	82,000	56,000	80,000	1,000	219,000
		コンテナ	65,000	57,000	11,000	0	133,000
		計	147,000	113,000	91,000	1,000	352,000
4	イヌツゲ	露地	4,600	4,800	3,200	2,700	15,300
		コンテナ	18,500	12,500	12,000	2,000	45,000
		計	23,100	17,300	15,200	4,700	60,300
5	オオムラサキツツジ	露地	155,000	208,000	67,500	500	431,000
		コンテナ	7,000	6,000	0	0	13,000
		計	162,000	214,000	67,500	500	444,000
6	オタフクナンテン	露地	93,000	87,000	0	0	180,000
		コンテナ	93,000	48,000	0	0	141,000
		計	186,000	135,000	0	0	321,000
7	カンツバキ	露地	132,000	132,000	16,650	2,150	282,800
		コンテナ	32,000	40,000	0	0	72,000
		計	164,000	172,000	16,650	2,150	354,800
8	キンシバイ	露地	3,000	4,000	3,000	0	10,000
		コンテナ	0	6,400	5,000	0	11,400
		計	3,000	10,400	8,000	0	21,400
9	キンメツゲ	露地	22,000	18,300	10,150	1,100	51,550
		コンテナ	41,000	31,000	15,000	0	87,000
		計	63,000	49,300	25,150	1,100	138,550
10	クチナシ	露地	10,000	11,500	11,500	20	33,020
		コンテナ	40,500	41,500	40,500	0	122,500
		計	50,500	53,000	52,000	20	155,520
11	クルメツツジ	露地	136,150	184,370	48,850	3,300	372,670
		コンテナ	8,000	3,000	150	0	11,150
		計	144,150	187,370	49,000	3,300	383,820
12	サツキ	露地	251,000	356,600	8,870	1,570	618,040
		コンテナ	27,500	20,000	0	0	47,500
		計	278,500	376,600	8,870	1,570	665,540
13	サツキ(玉物)	露地	1,000	50	530	100	1,680
		コンテナ	0	0	0	0	0
		計	1,000	50	530	100	1,680
14	シャクナゲ類	露地	120,000	113,000	55,000	8,000	296,000
		コンテナ	3,000	11,000	1,508	0	15,508
		計	123,000	124,000	56,508	8,000	311,508
15	シャリンバイ	露地	30,000	24,000	15,400	0	69,400
		コンテナ	95,000	95,500	9,000	0	199,500
		計	125,000	119,500	24,400	0	268,900
16	ジンチョウゲ	露地	11,500	7,900	4,200	0	23,600
		コンテナ	19,000	8,950	0	0	27,950
		計	30,500	16,850	4,200	0	51,550
17	センリョウ	露地	0	1,000	1,200	0	2,200
		コンテナ	0	5,500	6,100	0	11,600
		計	0	6,500	7,300	0	13,800
18	チャノキ	露地	0	0	0	0	0
		コンテナ	0	5,400	0	0	5,400
		計	0	5,400	0	0	5,400
19	ツゲ類(玉物)	露地	0	7,250	1,560	200	9,010
		コンテナ	0	0	0	0	0
		計	0	7,250	1,560	200	9,010
20	トベラ	露地	25,000	12,000	8,000	300	45,300
		コンテナ	40,000	45,000	5,500	0	90,500
		計	65,000	57,000	13,500	300	135,800
21	ナンテン	露地	0	8,500	6,000	2,300	16,800
		コンテナ	0	3,000	1,200	0	4,200
		計	0	11,500	7,200	2,300	21,000

表3 - 4 低木性常緑樹(2)

(単位:本)

	樹種	栽培区分	樹高区分				合計
			0.2m未満	0.2m以上 0.5m未満	0.5m以上 1.0m未満	1.0m以上	
22	ハイビャクシン類	露地	0	500	500	0	1,000
		コンテナ	85,000	110,000	13,000	0	208,000
		計	85,000	110,500	13,500	0	209,000
23	ハマヒサカキ	露地	61,000	43,000	19,200	1,000	124,200
		コンテナ	116,200	94,000	16,100	0	226,300
		計	177,200	137,000	35,300	1,000	350,500
24	ヒイラギナンテン	露地	52,000	35,200	9,600	700	97,500
		コンテナ	20,000	14,500	1,700	0	36,200
		計	72,000	49,700	11,300	700	133,700
25	ヒベリカム・ヒデコート	露地	0	0	2,000	0	2,000
		コンテナ	0	32,000	33,500	0	65,500
		計	0	32,000	35,500	0	67,500
26	ヒメクちなシ	露地	5,000	7,500	0	0	12,500
		コンテナ	67,500	77,000	0	0	144,500
		計	72,500	84,500	0	0	157,000
27	ヒラドツツジ	露地	159,000	203,000	76,800	900	439,700
		コンテナ	12,000	11,800	0	0	23,800
		計	171,000	214,800	76,800	900	463,500
28	ボックスウッド	露地	35,000	25,000	20,500	0	80,500
		コンテナ	25,500	28,500	10,500	0	64,500
		計	60,500	53,500	31,000	0	145,000
29	マサキ	露地	40,000	44,000	25,450	12,000	121,450
		コンテナ	30,000	19,500	7,300	3,000	59,800
		計	70,000	63,500	32,750	15,000	181,250
30	マメツゲ	露地	18,000	15,000	7,000	200	40,200
		コンテナ	16,000	21,500	6,000	0	43,500
		計	34,000	36,500	13,000	200	83,700
31	マンリョウ	露地	3,000	1,000	0	0	4,000
		コンテナ	5,050	5,050	100	0	10,200
		計	8,050	6,050	100	0	14,200
32	その他	露地	46,500	79,500	56,000	1,000	183,000
		コンテナ	44,000	58,000	35,000	0	137,000
		計	90,500	137,500	91,000	1,000	320,000
合計		露地	1,620,750	1,852,970	596,160	40,900	4,110,780
		コンテナ	955,750	951,600	242,158	5,000	2,154,508
		計	2,576,500	2,804,570	838,318	45,900	6,265,288

表3 - 5 低木性落葉樹

(単位：本)

	樹種	栽培区分	樹高区分				合計
			0.2m未満	0.2m以上 0.5m未満	0.5m以上 1.0m未満	1.0m以上	
1	アジサイ	露地	18,000	19,300	14,700	200	52,200
		コンテナ	55,000	62,000	53,500	0	170,500
		計	73,000	81,300	68,200	200	222,700
2	ウツギ類	露地	10,000	8,000	6,000	0	24,000
		コンテナ	32,000	20,000	24,000	0	76,000
		計	42,000	28,000	30,000	0	100,000
3	オオデマリ	露地	0	1,000	2,300	200	3,500
		コンテナ	0	1,500	500	0	2,000
		計	0	2,500	2,800	200	5,500
4	ゲンカイツツジ	露地	3,500	15,000	1,600	0	20,100
		コンテナ	0	0	0	0	0
		計	3,500	15,000	1,600	0	20,100
5	コデマリ	露地	5,000	6,000	6,010	10	17,020
		コンテナ	22,000	21,500	20,000	0	63,500
		計	27,000	27,500	26,010	10	80,520
6	ゴンズイ	露地	0	0	0	0	0
		コンテナ	0	100	0	0	100
		計	0	100	0	0	100
7	シモツケ類	露地	10,000	5,000	5,000	0	20,000
		コンテナ	13,500	13,500	10,000	0	37,000
		計	23,500	18,500	15,000	0	57,000
8	シロモジ	露地	0	0	0	500	500
		コンテナ	0	200	500	0	700
		計	0	200	500	500	1,200
9	シロヤマブキ	露地	0	0	0	0	0
		コンテナ	0	500	700	0	1,200
		計	0	500	700	0	1,200
10	ドウダンツツジ	露地	68,500	107,500	73,240	6,000	255,240
		コンテナ	2,700	900	0	0	3,600
		計	71,200	108,400	73,240	6,000	258,840
11	トサミズキ	露地	0	3,000	2,000	500	5,500
		コンテナ	20,000	10,000	10,000	0	40,000
		計	20,000	13,000	12,000	500	45,500
12	ニシキギ	露地	10,000	8,000	9,500	2,100	29,600
		コンテナ	0	2,500	1,800	0	4,300
		計	10,000	10,500	11,300	2,100	33,900
13	ブルーベリー	露地	0	7,000	7,000	4,500	18,500
		コンテナ	20,000	20,000	17,500	3,500	61,000
		計	20,000	27,000	24,500	8,000	79,500
14	ミツバツツジ	露地	25,000	22,500	15,500	2,500	65,500
		コンテナ	900	450	0	0	1,350
		計	25,900	22,950	15,500	2,500	66,850
15	ヤマツツジ	露地	29,100	27,000	28,000	900	85,000
		コンテナ	0	0	0	0	0
		計	29,100	27,000	28,000	900	85,000
16	ヤマブキ	露地	13,000	7,000	6,000	5	26,005
		コンテナ	21,000	18,300	19,500	0	58,800
		計	34,000	25,300	25,500	5	84,805
17	ユキヤナギ	露地	10,000	11,500	10,400	0	31,900
		コンテナ	32,000	33,000	47,000	0	112,000
		計	42,000	44,500	57,400	0	143,900
18	レンギョウ	露地	11,000	6,000	7,000	0	24,000
		コンテナ	12,000	16,000	17,500	0	45,500
		計	23,000	22,000	24,500	0	69,500
19	その他	露地	80,000	48,000	63,000	13,500	204,500
		コンテナ	150,000	34,000	81,000	5,000	270,000
		計	230,000	82,000	144,000	18,500	474,500
合計		露地	293,100	301,800	257,250	30,915	883,065
		コンテナ	381,100	254,450	303,500	8,500	947,550
		計	674,200	556,250	560,750	39,415	1,830,615

表3 - 6 特殊樹種

(単位：本)

	樹種	栽培区分	樹高区分					合計
			0.5m未満	0.5m以上 1.0m未満	1.0m以上 2.0m未満	2.0m以上 3.0m未満	3.0m以上	
1	シュロ	露地	0	100	500	300	0	900
		コンテナ	0	0	0	0	0	0
		計	0	100	500	300	0	900
2	ソテツ	露地	0	605	1,005	602	0	2,212
		コンテナ	30	0	0	0	0	30
		計	30	605	1,005	602	0	2,242
3	タケ	露地	0	1,000	11,000	22,500	6,505	41,005
		コンテナ	0	1,000	6,000	2,000	0	9,000
		計	0	2,000	17,000	24,500	6,505	50,005
4	トウジュロ	露地	0	600	500	180	45	1,325
		コンテナ	0	0	0	0	0	0
		計	0	600	500	180	45	1,325
5	ドラセナ	露地	0	0	560	10	15	585
		コンテナ	0	0	0	0	0	0
		計	0	0	560	10	15	585
6	ヤシ	露地	0	0	100	400	303	803
		コンテナ	0	0	0	0	0	0
		計	0	0	100	400	303	803
7	その他	露地	0	0	0	0	0	0
		コンテナ	0	0	0	0	0	0
		計	0	0	0	0	0	0
合計		露地	0	2,305	13,665	23,992	6,868	46,830
		コンテナ	30	1,000	6,000	2,000	0	9,030
		計	30	3,305	19,665	25,992	6,868	55,860

4 樹種群別生産本数

表4 - 1 樹種群別、栽培区分別、樹高区分別生産本数

(単位：本)

	樹種群	栽培区分	樹高区分					合計
			0.5m未満	0.5m以上 1.0m未満	1.0m以上 2.0m未満	2.0m以上 3.0m未満	3.0m以上	
1	高中木性針葉樹	露地	264,480	172,820	136,750	33,455	18,992	626,497
		コンテナ	202,900	127,300	27,200	500	15	357,915
		計	467,380	300,120	163,950	33,955	19,007	984,412
2	高中木性常緑 広葉樹樹	露地	332,980	429,640	474,520	129,856	45,556	1,412,552
		コンテナ	836,750	594,890	254,720	7,840	0	1,694,200
		計	1,169,730	1,024,530	729,240	137,696	45,556	3,106,752
3	高中木性落葉 広葉樹樹	露地	135,600	453,710	339,419	152,962	78,192	1,159,883
		コンテナ	145,350	210,300	57,440	1,155	100	414,345
		計	280,950	664,010	396,859	154,117	78,292	1,574,228
合計		露地	733,060	1,056,170	950,689	316,273	142,740	3,198,932
		コンテナ	1,185,000	932,490	339,360	9,495	115	2,466,460
		計	1,918,060	1,988,660	1,290,049	325,768	142,855	5,665,392

	樹種群	栽培区分	高区分				合計
			0.2m未満	0.2m以上 0.5m未満	0.5m以上 1.0m未満	1.0m以上	
4	低木性常緑樹	露地	1,620,750	1,852,970	596,160	40,900	4,110,780
		コンテナ	955,750	951,600	242,158	5,000	2,154,508
		計	2,576,500	2,804,570	838,318	45,900	6,265,288
5	低木性落葉樹	露地	293,100	301,800	257,250	30,915	883,065
		コンテナ	381,100	254,450	303,500	8,500	947,550
		計	674,200	556,250	560,750	39,415	1,830,615
合計		露地	1,913,850	2,154,770	853,410	71,815	4,993,845
		コンテナ	1,336,850	1,206,050	545,658	13,500	3,102,058
		計	3,250,700	3,360,820	1,399,068	85,315	8,095,903

	樹種群	栽培区分	樹高区分					合計
			0.5m未満	0.5m以上 1.0m未満	1.0m以上 2.0m未満	2.0m以上 3.0m未満	3.0m以上	
6	特殊樹種	露地	0	2,305	13,665	23,992	6,868	46,830
		コンテナ	30	1,000	6,000	2,000	0	9,030
		計	30	3,305	19,665	25,992	6,868	55,860

総計	露地	8,239,607
	コンテナ	5,577,548
	計	13,817,155

表4 - 2 樹種群別、樹種別生産本数(1)

(注) 網掛けの樹種は、今回調査で新たに樹種名と数量が計上されたものを示す。

1 高中木性針葉樹

(単位：本)

樹種	H19	H20	H20/H19
1 アカマツ	14,500	5,500	37.9%
2 イヌマキ	42,380	44,100	104.1%
3 カイズカイブキ	156,360	98,335	62.9%
4 クロマツ	137,380	110,130	80.2%
5 コウヤマキ	0	1,017	
6 コニファー類	293,180	293,951	100.3%
7 ゴヨウマツ	9,300	7,945	85.4%
8 サウラ	0	1,008	
9 スギ・ヒノキ	106,500	94,355	88.6%
10 シダレアカマツ	0	500	
11 ダイオウショウ	100	50	50.0%
12 チャボヒバ	9,115	6,510	71.4%
13 トウヒ類	4,325	3,530	81.6%
14 ナギノキ	0	393	
15 ヒマラヤスギ	2,520	2,440	96.8%
16 メタセコイヤ	1,100	935	85.0%
17 モミ類	1,080	703	65.1%
18 ラカンマキ	198,750	202,400	101.8%
19 ラクウショウ	140	1,610	1150.0%
ー その他	102,610	109,000	106.2%
合計	1,079,340	984,412	91.2%

2 高中木性常緑広葉樹

(単位：本)

樹種	H19	H20	H20/H19
1 アカシア類	9,005	8,150	90.5%
2 アラカシ	125,320	124,955	99.7%
3 ウバメガシ	102,820	97,350	94.7%
4 オガタマ	4,000	2,020	50.5%
5 オリーブ	51,781	64,983	125.5%
6 カクレミノ	29,790	30,945	103.9%
7 カナメモチ	42,070	39,500	93.9%
8 キンモクセイ	225,562	219,305	97.2%
9 クスノキ	40,992	28,055	68.4%
10 クスノカエデ	100	190	190.0%
11 クロガネモチ	68,750	66,070	96.1%
12 ゲッケイジュ	24,720	17,565	71.1%
13 コバンモチ	0	170	
14 サカキ	48,180	44,650	92.7%
15 サザンカ類	473,871	421,005	88.8%
16 サンゴジュ	30,350	20,230	66.7%
17 シマトネリコ	76,915	81,190	105.6%
18 常緑ヤマボウシ	30,096	47,515	157.9%
19 シラカシ	142,518	157,070	110.2%
20 スダジイ	33,650	28,000	83.2%
21 ソヨゴ	9,939	28,820	290.0%
22 タイサンボク	8,560	9,000	105.1%
23 タブノキ	12,630	17,200	136.2%
24 トウネズミモチ	31,400	21,900	69.7%
25 トキワマンサク	138,680	149,850	108.1%
26 ネズミモチ	45,550	33,920	74.5%
27 ハイノキ	3,000	11,621	387.4%
28 ヒイラギ	0	580	
29 ヒイラギモクセイ	184,241	176,218	95.6%
30 ヒメユズリハ	0	3,035	
31 プリベット	35,050	77,700	221.7%
32 ホルトノキ	5,890	6,020	102.2%
33 マテバシイ	30,505	30,100	98.7%
34 モチノキ	5,280	6,530	123.7%
35 モッコク	34,108	22,530	66.1%
36 ヤブツバキ	101,500	75,250	74.1%
37 他ツバキ類	96,189	84,780	88.1%
38 ヤマモモ	101,425	93,030	91.7%
39 レッドロビン	610,000	593,950	97.4%
ー その他	185,424	165,800	89.4%
合計	3,199,861	3,106,752	97.1%

3 高中木性落葉広葉樹

(単位：本)

樹種	H19	H20	H20/H19
1 イチョウ	29,694	27,860	93.8%
2 イロハモミジ	191,948	184,150	95.9%
3 他カエデ類	132,740	109,220	82.3%
4 ウメ	156,542	136,290	87.1%
5 ウメモドキ	8,500	6,650	78.2%
6 エゴノキ	379	21,120	5572.6%
7 オオヤマレンゲ	0	50	
8 オトコヨウゾメ	0	123	
9 カイノキ	2,680	1,020	38.1%
10 カツラ	2,627	4,060	154.5%
11 カマツカ	100	202	202.0%
12 カリン	8,481	7,491	88.3%
13 キリ	0	36	
14 クヌギ	0	65,650	
15 クロモジ	1,700	555	32.6%
16 ケヤキ	73,299	77,170	105.3%
17 コナラ	43,870	47,525	108.3%
18 コブシ	38,695	30,563	79.0%
19 コマユミ	0	35	
20 サルスベリ	21,606	17,110	79.2%
21 サンシュユ	0	4,090	
22 シラキ	880	2,308	262.3%
23 ソメイヨシノ	107,589	91,215	84.8%
24 ヤマザクラ	74,553	63,500	85.2%
25 他サクラ類	81,958	63,300	77.2%
26 チャンチン	0	45	
27 トウカエデ	9,210	7,110	77.2%
28 ナツツバキ	24,200	15,625	64.6%
29 ナンキンハゼ	15,560	14,500	93.2%
30 ネジキ	0	30	
31 ハナカイドウ	0	1,540	
32 ハナズオウ	7,200	6,270	87.1%
33 ハナミズキ	184,145	146,990	79.8%
34 ハンカチノキ	0	55	
35 ヒメシャラ	0	17,945	
36 ポプラ	0	30	
37 マルバノキ	0	200	
38 ミズナラ	700	2,002	286.0%
39 ムクゲ	50,050	36,840	73.6%
40 モクレン類	26,713	27,508	103.0%
41 ヤマボウシ	79,642	69,155	86.8%
42 ライラック	6,500	6,820	104.9%
ー その他	287,849	260,270	90.4%
合計	1,669,610	1,574,228	94.3%

表4 - 2 樹種群別、樹種別生産本数(2)

4 低木性常緑樹 (単位：本)

樹種	H19	H20	H20/H19
1 アオキ	148,345	159,360	107.4%
2 アセビ	238,650	265,000	111.0%
3 アベリア	366,000	352,000	96.2%
4 イヌツゲ	57,400	60,300	105.1%
5 オオムラサキツツジ	435,800	444,000	101.9%
6 オタフクナンテン	256,400	321,000	125.2%
7 カンツバキ	403,901	354,800	87.8%
8 キンシバイ	20,800	21,400	102.9%
9 キンメツゲ	160,300	138,550	86.4%
10 クチナシ	173,020	155,520	89.9%
11 クルメツツジ	373,972	383,820	102.6%
12 サツキ	680,840	665,540	97.8%
13 サツキ(玉物)	0	1,680	
14 シャクナゲ類	333,500	311,508	93.4%
15 シャリンバイ	296,580	268,900	90.7%
16 ジンチョウゲ	51,800	51,550	99.5%
17 センリョウ	0	13,800	
18 チャノキ	5,000	5,400	108.0%
19 ツゲ類(玉物)	11,262	9,010	80.0%
20 トベラ	158,300	135,800	85.8%
21 ナンテン	4,700	21,000	446.8%
22 ハイビャクシン類	208,000	209,000	100.5%
23 ハマヒサカキ	361,400	350,500	97.0%
24 ヒイラギナンテン	141,552	133,700	94.5%
25 ヒベリカム・ヒデコート	50,000	67,500	135.0%
26 ヒメクチナシ	140,500	157,000	111.7%
27 ヒラドツツジ	536,650	463,500	86.4%
28 ボックスウッド	136,500	145,000	106.2%
29 マサキ	164,330	181,250	110.3%
30 マメツゲ	82,500	83,700	101.5%
31 マンリョウ	0	14,200	
- その他	395,032	320,000	81.0%
合計	6,393,034	6,265,288	98.0%

6 特殊樹種 (単位：本)

樹種	H19	H20	H20/H19
1 シュロ	2,100	900	42.9%
2 ソテツ	2,892	2,242	77.5%
3 タケ	54,510	50,005	91.7%
4 トウジュロ	253	1,325	523.7%
5 ドラセナ	0	585	
6 ヤシ	460	803	174.6%
- その他	410	0	0.0%
合計	60,625	55,860	92.1%

5 低木性落葉樹 (単位：本)

樹種	H19	H20	H20/H19
1 アジサイ	252,400	222,700	88.2%
2 ウツギ類	153,400	100,000	65.2%
3 オオデマリ	4,500	5,500	122.2%
4 ゲンカイツツジ	20,600	20,100	97.6%
5 コデマリ	90,010	80,520	89.5%
6 ゴンズイ	0	100	
7 シモツケ類	60,500	57,000	94.2%
8 シロモジ	0	1,200	
9 シロヤマブキ	0	1,200	
10 ドウダンツツジ	285,350	258,840	90.7%
11 トサミズキ	46,500	45,500	97.8%
12 ニシキギ	29,350	33,900	115.5%
13 ブルーベリー	51,200	79,500	155.3%
14 ミツバツツジ	71,850	66,850	93.0%
15 ヤマツツジ	89,900	85,000	94.5%
16 ヤマブキ	103,000	84,805	82.3%
17 ユキヤナギ	143,200	143,900	100.5%
18 レンギョウ	83,200	69,500	83.5%
- その他	464,084	474,500	102.2%
合計	1,949,044	1,830,615	93.9%

(単位：本)

	H19	H20	H20/H19
全樹種郡総計	14,351,514	13,817,155	96.3%

表4 - 3 樹種群別、樹種別生産本数(1) ~ H20降順 ~

(注) 網掛けの樹種は、今回調査で新たに樹種名と数量が計上されたものを示す。

1 高中木性針葉樹

(単位：本)

H20順位	樹種	H19	H20	H20/H19
1	コニファー類	293,180	293,951	100.3%
2	ラカンマキ	198,750	202,400	101.8%
3	クロマツ	137,380	110,130	80.2%
4	カイズカイブキ	156,360	98,335	62.9%
5	スギ・ヒノキ	106,500	94,355	88.6%
6	イヌマキ	42,380	44,100	104.1%
7	ゴヨウマツ	9,300	7,945	85.4%
8	チャボヒバ	9,115	6,510	71.4%
9	アカマツ	14,500	5,500	37.9%
10	トウヒ類	4,325	3,530	81.6%
11	ヒマラヤスギ	2,520	2,440	96.8%
12	ラクウショウ	140	1,610	1150.0%
13	コウヤマキ	0	1,017	
14	サワラ	0	1,008	
15	メタセコイヤ	1,100	935	85.0%
16	モミ類	1,080	703	65.1%
17	シダレアカマツ	0	500	
18	ナギノキ	0	393	
19	ダイオウショウ	100	50	50.0%
-	その他	102,610	109,000	106.2%
	合計	1,079,340	984,412	91.2%

3 高中木性落葉広葉樹

(単位：本)

H20順位	樹種	H19	H20	H20/H19
1	イロハモミジ	191,948	184,150	95.9%
2	ハナミズキ	184,145	146,990	79.8%
3	ウメ	156,542	136,290	87.1%
4	他カエデ類	132,740	109,220	82.3%
5	ソメイヨシノ	107,589	91,215	84.8%
6	ケヤキ	73,299	77,170	105.3%
7	ヤマボウシ	79,642	69,155	86.8%
8	クヌギ	0	65,650	
9	ヤマザクラ	74,553	63,500	85.2%
10	他サクラ類	81,958	63,300	77.2%
11	コナラ	43,870	47,525	108.3%
12	ムクゲ	50,050	36,840	73.6%
13	コブシ	38,695	30,563	79.0%
14	イチョウ	29,694	27,860	93.8%
15	モクレン類	26,713	27,508	103.0%
16	エゴノキ	379	21,120	5572.6%
17	ヒメシャラ	0	17,945	
18	サルスベリ	21,606	17,110	79.2%
19	ナツツバキ	24,200	15,625	64.6%
20	ナンキンハゼ	15,560	14,500	93.2%
21	カリン	8,481	7,491	88.3%
22	トウカエデ	9,210	7,110	77.2%
23	ライラック	6,500	6,820	104.9%
24	ウメモドキ	8,500	6,650	78.2%
25	ハナズオウ	7,200	6,270	87.1%
26	サンシュユ	0	4,090	
27	カツラ	2,627	4,060	154.5%
28	シラキ	880	2,308	262.3%
29	ミズナラ	700	2,002	286.0%
30	ハナカイドウ	0	1,540	
31	カイノキ	2,680	1,020	38.1%
32	クロモジ	1,700	555	32.6%
33	カマツカ	100	202	202.0%
34	マルバノキ	0	200	
35	オトコヨウゾメ	0	123	
36	ハンカチノキ	0	55	
37	オオヤマレンゲ	0	50	
38	チャンチン	0	45	
39	キリ	0	36	
40	コマユミ	0	35	
41	ネジキ	0	30	
42	ポプラ	0	30	
-	その他	287,849	260,270	90.4%
	合計	1,669,610	1,574,228	94.3%

2 高中木性常緑広葉樹

(単位：本)

H20順位	樹種	H19	H20	H20/H19
1	レッドロビン	610,000	593,950	97.4%
2	サザンカ類	473,871	421,005	88.8%
3	キンモクセイ	225,562	219,305	97.2%
4	ヒイラギモクセイ	184,241	176,218	95.6%
5	シラカシ	142,518	157,070	110.2%
6	トキワマンサク	138,680	149,850	108.1%
7	アラカシ	125,320	124,955	99.7%
8	ウバメガシ	102,820	97,350	94.7%
9	ヤマモモ	101,425	93,030	91.7%
10	他ツバキ類	96,189	84,780	88.1%
11	シマトネリコ	76,915	81,190	105.6%
12	プリペット	35,050	77,700	221.7%
13	ヤブツバキ	101,500	75,250	74.1%
14	クロガネモチ	68,750	66,070	96.1%
15	オリーブ	51,781	64,983	125.5%
16	常緑ヤマボウシ	30,096	47,515	157.9%
17	サカキ	48,180	44,650	92.7%
18	カナメモチ	42,070	39,500	93.9%
19	ネズミモチ	45,550	33,920	74.5%
20	カクレミノ	29,790	30,945	103.9%
21	マテバシイ	30,505	30,100	98.7%
22	ソヨゴ	9,939	28,820	290.0%
23	クスノキ	40,992	28,055	68.4%
24	スダジイ	33,650	28,000	83.2%
25	モッコク	34,108	22,530	66.1%
26	トウネズミモチ	31,400	21,900	69.7%
27	サンゴジュ	30,350	20,230	66.7%
28	ゲッケイジュ	24,720	17,565	71.1%
29	タブノキ	12,630	17,200	136.2%
30	ハイノキ	3,000	11,621	387.4%
31	タイサンボク	8,560	9,000	105.1%
32	アカシア類	9,005	8,150	90.5%
33	モチノキ	5,280	6,530	123.7%
34	ホルトノキ	5,890	6,020	102.2%
35	ヒメユズリハ	0	3,035	
36	オガタマ	4,000	2,020	50.5%
37	ヒイラギ	0	580	
38	クスノハカエデ	100	190	190.0%
39	コバンモチ	0	170	
-	その他	185,424	165,800	89.4%
	合計	3,199,861	3,106,752	97.1%

表4 - 3 樹種群別、樹種別生産本数(2) ~ H20降順 ~

4 低木性常緑樹 (単位：本)

H20順位	樹種	H19	H20	H20/H19
1	サツキ	680,840	665,540	97.8%
2	ヒラドツツジ	536,650	463,500	86.4%
3	オオムラサキツツジ	435,800	444,000	101.9%
4	クルマメツツジ	373,972	383,820	102.6%
5	カンツバキ	403,901	354,800	87.8%
6	アベリア	366,000	352,000	96.2%
7	ハマヒサカキ	361,400	350,500	97.0%
8	オタフクナンテン	256,400	321,000	125.2%
9	シャクナゲ類	333,500	311,508	93.4%
10	シャリンバイ	296,580	268,900	90.7%
11	アセビ	238,650	265,000	111.0%
12	ハイバクシン類	208,000	209,000	100.5%
13	マサキ	164,330	181,250	110.3%
14	アオキ	148,345	159,360	107.4%
15	ヒメクちなシ	140,500	157,000	111.7%
16	クチナシ	173,020	155,520	89.9%
17	ボックスウッド	136,500	145,000	106.2%
18	キンメツゲ	160,300	138,550	86.4%
19	トベラ	158,300	135,800	85.8%
20	ヒイラギナンテン	141,552	133,700	94.5%
21	マメツゲ	82,500	83,700	101.5%
22	ヒベリカム・ヒデコート	50,000	67,500	135.0%
23	イヌツゲ	57,400	60,300	105.1%
24	ジンチョウゲ	51,800	51,550	99.5%
25	キンシバイ	20,800	21,400	102.9%
26	ナンテン	4,700	21,000	446.8%
27	マンリョウ	0	14,200	
28	センリョウ	0	13,800	
29	ツゲ類(玉物)	11,262	9,010	80.0%
30	チャノキ	5,000	5,400	108.0%
31	サツキ(玉物)	0	1,680	
-	その他	395,032	320,000	81.0%
	合計	6,393,034	6,265,288	98.0%

6 特殊樹種 (単位：本)

H20順位	樹種	H19	H20	H20/H19
1	タケ	54,510	50,005	91.7%
2	ソテツ	2,892	2,242	77.5%
3	トウシュロ	253	1,325	523.7%
4	シュロ	2,100	900	42.9%
5	ヤシ	460	803	174.6%
6	ドラセナ	0	585	
-	その他	410	0	0.0%
	合計	60,625	55,860	92.1%

5 低木性落葉樹 (単位：本)

H20順位	樹種	H19	H20	H20/H19
1	ドウダンツツジ	285,350	258,840	90.7%
2	アジサイ	252,400	222,700	88.2%
3	ユキヤナギ	143,200	143,900	100.5%
4	ウツギ類	153,400	100,000	65.2%
5	ヤマツツジ	89,900	85,000	94.5%
6	ヤマブキ	103,000	84,805	82.3%
7	ヨデマリ	90,010	80,520	89.5%
8	ブルーベリー	51,200	79,500	155.3%
9	レンギョウ	83,200	69,500	83.5%
10	ミツバツツジ	71,850	66,850	93.0%
11	シモツケ類	60,500	57,000	94.2%
12	トサミズキ	46,500	45,500	97.8%
13	ニシキギ	29,350	33,900	115.5%
14	ゲンカイツツジ	20,600	20,100	97.6%
15	オオデマリ	4,500	5,500	122.2%
16	シロモジ	0	1,200	
17	ソロヤマブキ	0	1,200	
18	ゴンスイ	0	100	
-	その他	464,084	474,500	102.2%
	合計	1,949,044	1,830,615	93.9%

(単位：本)

	H19	H20	H20/H19
全樹種群総計	14,351,514	13,817,155	96.3%

表4-4 樹種群別主要樹種生産本数(ベスト10)

(単位: 本)

H20順位	高中木性針葉樹	高中木性常緑広葉樹	高中木性落葉広葉樹	低木性常緑樹	低木性落葉樹
1	コニファー類 293,951	レッドロビン 593,950	イロハモミジ 184,150	サツキ 665,540	ドウダンツツジ 258,840
	コニファー類 293,180	レッドロビン 610,000	イロハモミジ 191,948	サツキ 680,840	ドウダンツツジ 285,350
2	ラカンマキ 202,400	サザンカ類 421,005	ハナミズキ 146,990	ヒラドツツジ 463,500	アジサイ 222,700
	ラカンマキ 198,750	サザンカ類 473,871	ハナミズキ 184,145	ヒラドツツジ 536,650	アジサイ 252,400
3	クロマツ 110,130	キンモクセイ 219,305	ウメ 136,290	オオムラサキツツジ 444,000	ユキヤナギ 143,900
	カイズカイブキ 156,360	キンモクセイ 225,562	ウメ 156,542	オオムラサキツツジ 435,800	ウツギ類 153,400
4	カイズカイブキ 98,335	ヒイラギモクセイ 176,218	他カエデ類 109,220	クルメツツジ 383,820	ウツギ類 100,000
	クロマツ 137,380	ヒイラギモクセイ 184,241	他カエデ類 132,740	カンツバキ 403,901	ユキヤナギ 143,200
5	スギ・ヒノキ 94,335	シラカシ 157,070	ソメイヨシノ 91,215	カンツバキ 354,800	ヤマツツジ 85,000
	スギ・ヒノキ 106,500	シラカシ 142,518	ソメイヨシノ 107,589	クルメツツジ 373,972	ヤマブキ 103,000
6	イヌマキ 44,100	トキワマンサク 149,850	ケヤキ 77,170	アベリア 352,000	ヤマブキ 84,805
	イヌマキ 42,380	トキワマンサク 138,680	他サクラ類 81,958	アベリア 366,000	コデマリ 90,010
7	ゴヨウマツ 7,945	アラカシ 124,955	ヤマボウシ 69,155	ハマヒサカキ 350,500	コデマリ 80,520
	アカマツ 14,500	アラカシ 125,320	ヤマボウシ 79,642	ハマヒサカキ 361,400	ヤマツツジ 89,900
8	チャボヒバ 6,510	ウバメガシ 97,350	クヌギ 65,650	オタフクナンテン 321,000	ブルーベリー 79,500
	ゴヨウマツ 9,300	ウバメガシ 102,820	ヤマザクラ 74,553	シャクナゲ類 333,500	レンギョウ 83,200
9	アカマツ 5,500	ヤマモモ 93,030	ヤマザクラ 63,500	シャクナゲ類 311,508	レンギョウ 69,500
	チャボヒバ 9,115	ヤブツバキ 101,500	ケヤキ 73,299	シャリンバイ 296,580	ミツバツツジ 71,850
10	トウヒ類 3,530	他ツバキ類 84,780	他サクラ類 63,300	シャリンバイ 268,900	ミツバツツジ 66,850
	トウヒ類 4,325	ヤマモモ 191,425	ムクゲ 50,050	オタフクナンテン 256,400	シモツケ類 60,500

(注) 各欄の下段(網掛け)は、H19年の順位と生産本数を示す。

参考資料

1 市場における取り扱い実績（平成20年4月～平成21年3月）

平成19年度まで調査を行ってきた筑後植木農業協同組合は、平成20年6月をもって解散したため、平成20年度の調査は田主丸町及び久留米市植木農業協同組合の2組合市場のみとなった。

また、久留米市植木農業協同組合においては、取り扱い実績のほとんどが中小物であることから、平成20年度からは区別の仕分けが行われていない。よって、売上高、出荷者数、買受者数のみについて両組合の合計数を示し、区別の売上高は、田主丸町植木農業協同組合の実績を掲げた。

(1) 田主丸町植木農業協同組合、久留米市植木農業協同組合の実績

月	合 計			田主丸町植木農業協同組合			久留米市植木農業協同組合		
	売上高 (除く資材費) (円)	出荷者 (人)	買受者 (人)	売上高 (除く資材費) (円)	出荷者 (人)	買受者 (人)	売上高 (除く資材費) (円)	出荷者 (人)	買受者 (人)
4	130,936,151	4,229	1,960	90,251,261	2,693	1,302	40,684,890	1,536	658
5	47,932,505	2,293	1,217	35,896,165	1,553	870	12,036,340	740	347
6	17,326,434	1,037	620	15,809,984	885	519	1,516,450	152	101
7	7,003,275	530	360	6,934,125	518	346	69,150	12	14
8	2,675,300	225	187	2,675,300	225	187	0	0	0
9	29,618,232	1,449	820	24,508,232	1,153	664	5,110,000	296	156
10	96,541,990	3,489	1,633	64,982,480	2,306	1,073	31,559,510	1,183	560
11	103,665,683	4,023	1,634	58,900,863	2,335	1,014	44,764,820	1,688	620
12	56,397,967	2,360	1,364	33,736,207	1,371	866	22,661,760	989	498
1	73,561,082	2,761	1,469	50,859,722	1,884	996	22,701,360	877	473
2	121,112,271	4,246	1,794	76,371,841	2,399	1,133	44,740,430	1,847	661
3	129,686,838	4,549	2,058	91,492,758	3,061	1,446	38,194,080	1,488	612
合計	816,457,728	31,191	15,116	552,418,938	20,383	10,416	264,038,790	10,808	4,700

(2) 田主丸町植木農業協同組合の実績

月	売上高 (除く資材費) (円)	出荷者 (人)	買受者 (人)	区 分			資 材 (円)
				大 物 (円)	中・小物 (円)	鉢 物 (円)	
4	90,251,261	2,693	1,302	4,667,258	52504413	33,079,590	2,976,601
5	35,896,165	1,553	870	1,724,500	15,116,015	19,055,650	1,790,778
6	15,809,984	885	519	196,000	5,771,864	9,842,120	594,602
7	6,934,125	518	346	0	1,230,600	5,703,525	8,225,384
8	2,675,300	225	187	0	206,900	2,468,400	340,312
9	24,508,232	1,153	664	0	11,999,302	12,508,930	6,311,068
10	64,982,480	2,306	1,073	1,111,000	40,724,970	23,146,510	1,362,264
11	58,900,863	2,335	1,014	2,198,924	36,408,960	20,292,979	1,843,554
12	33,736,207	1,371	866	1,034,691	18,068,366	14,633,150	474,597
1	50,859,722	1,884	996	1,897,000	33,949,074	15,013,648	942,815
2	76,371,841	2,399	1,133	3,656,643	51,684,129	21,031,069	2,885,199
3	91,492,758	3,061	1,446	3,042,600	57,224,149	31,226,009	5,601,200
合計	552,418,938	20,383	10,416	19,528,616	324,888,742	208,001,580	33,348,374

図 1 県内市場における売上高の推移(資材売上を除く)



図1 - 4 久留米市植木農業協同組合の月別売上高の推移



図1 - 5 田主丸町植木農業協同組合における規格別売上高の推移

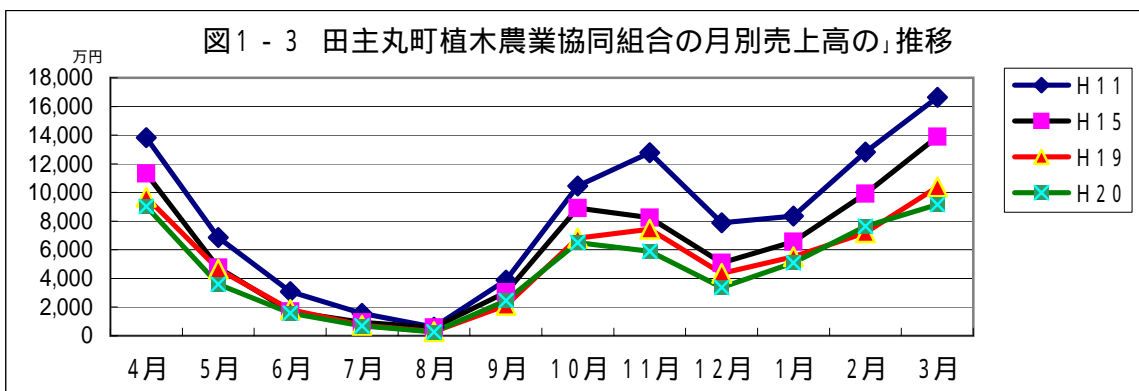
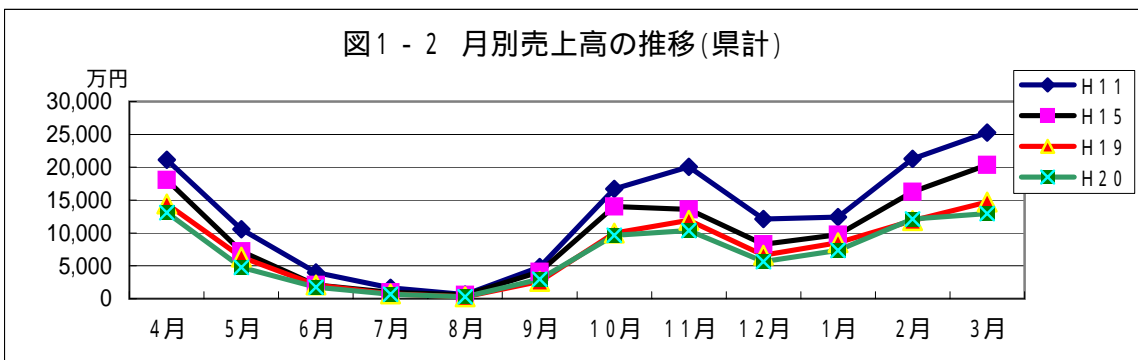
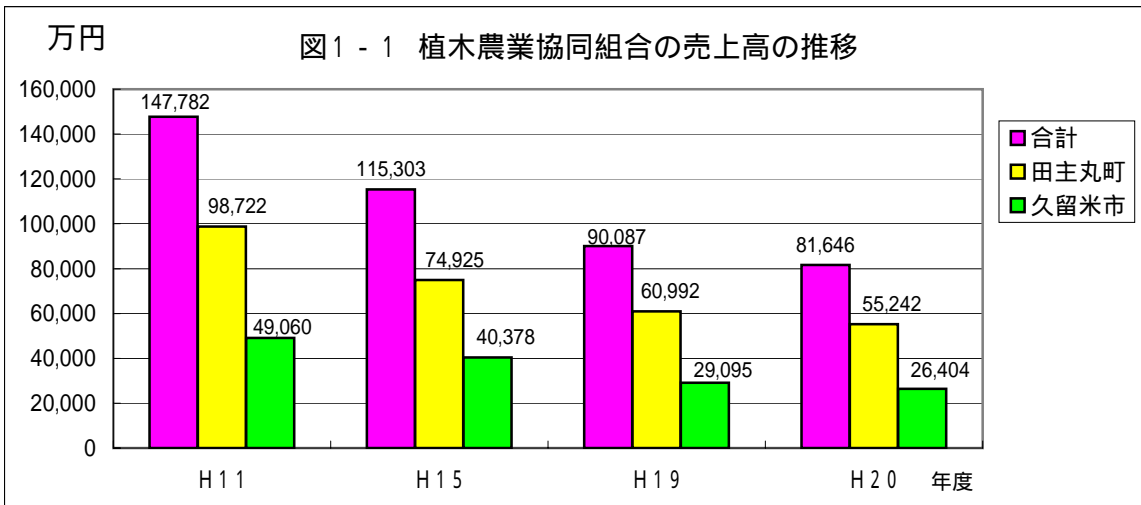

2 県内集出荷事業者における主要な供給先

本県で生産された緑化樹木は、長年にわたり全国各地に出荷されてきたが、これまでには出荷に関する具体的な調査等は実施されていない。そこで今回、新たな試みとして県内の緑化樹木の集出荷事業者15社を任意に抽出し、樹種毎の総出荷本数と出荷先別割合の調査を実施したので、その結果を掲載する。

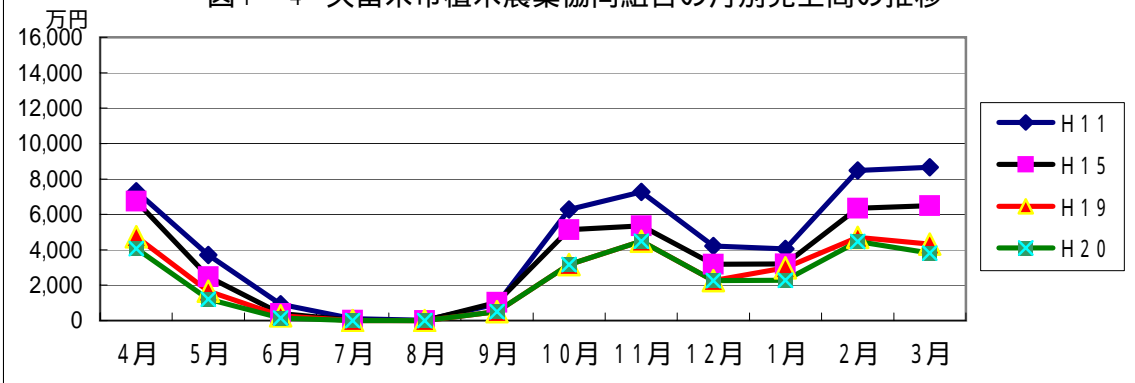
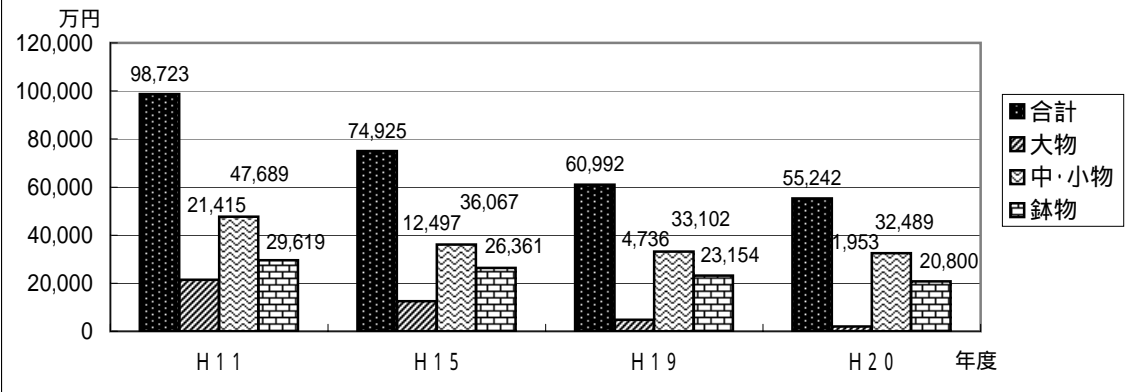
ただし、調査結果については、回答数が6社と少ないこと、生産者と県外集出荷事業者との直接取引など、多様な出荷形態が存在していることから、県内全体における供給を示唆するに至らなかったことをご理解願いたい。

なお、今後は調査対象事業者数や選抜方法について検討を重ね、県内緑化樹木の供給実態の把握に努めて参りたい。

1 調査の方法

(1) 調査対象の事業者数

久留米市、朝倉市、筑後市、小郡市の集出荷事業者から15事業者を任意に抽出し書面により調査

(2) 調査内容

樹種群毎に平成19年度の生産本数ベスト10位までの樹種について、出荷先(地方)別の出荷比率(パーセント)の概数を調査

(3) 調査対象期間

平成19年4月1日～平成20年3月31日

(4) 回答事業者数

調査15事業者のうち、6事業者が回答

2 集計表の作成

(1) 取扱総数

6事業者の取扱数量の合計を掲載

(2) 出荷先別出荷数量

事業者毎に、出荷先別の比率を取扱総数に乗じて算出し、合計値を掲載

3 緑化樹木供給先調査結果集計表

別表「2 緑化樹木供給先調査結果集計表」(79～81ページ)

2 緑化樹木供給先調査結果集計表

(注1) 表中で網かけ部分は「九州地方」に出荷された数量の内訳を示す。

(注2) 地方別数量は10本未満を四捨五入し10本単位で計上した。そのため地方別本数の合計数値と取扱総数が一致しないものがある。

区分	樹種名	取扱総数		福岡 県内 割合	県外 割合	九州地方						中国地方		四国地方		関西地方		中部地方		関東地方		その他の地域		
		数量(本)	%			福岡県内		福岡県外		計	数量(本)	%	数量(本)	%	数量(本)	%	数量(本)	%	数量(本)	%	数量(本)	%	数量(本)	%
						数量(本)	%	数量(本)	%															
高 中 木 性 針 葉 樹	1 コニファー類	111,000	100	16.5	83.5	18,300	67.6	8,780	32.4	27,080	24.4	3,730	3.4	300	0.3	38,960	35.1	150	0.1	40,480	36.5			
	2 ラカンマキ	12,350	100	31.7	68.3	3,910	46.7	4,460	53.3	8,370	67.8	1,790	14.5	800	6.5	1,190	9.6			200	1.6			
	3 カイツカイブキ	7,940	100	25.4	74.3	2,020	64.7	1,100	35.3	3,120	39.3	980	12.3	0	0.0	2,460	31.0			1,310	16.5			
	4 クロマツ	5,020	100	10.6	89.2	530	72.6	200	27.4	730	14.5	430	8.6	200	4.0	2,900	57.8			660	13.1			
	5 スギ・ヒノキ	1,695	100	47.2	53.2	800	87.9	110	12.1	910	53.7	240	14.2	0	0.0	280	16.5			280	16.5			
	6 イヌマキ	4,325	100	10.9	90.2	470	31.5	1,020	68.5	1,490	34.5	440	10.2	300	6.9	410	9.5			2,150	49.7			
	7 アカマツ	200	100	0.0	100.0											70	35.0			100	50.0	20	10.0	
	8 ゴヨウマツ	15	100	66.7	0.0	10	100.0			10	66.7													
	9 チャボヒバ	45	100	22.2	83.3	10	100.0			10	22.2	10	22.2	0	0.0	20	44.4			20	44.4			
	10 トウヒ類	1,233	100	3.2	96.8	40	25.0	120	75.0	160	13.0	20	1.6	0	0.0	40	3.2			1,010	81.9			
	計	143,823	100	18.1	81.9	26,090	62.3	15,790	37.7	41,880	29.1	7,640	5.3	1,600	1.1	46,330	32.2	150	0.1	46,210	32.1	20	0.0	
高 中 木 性 常 緑 広 葉 樹	1 レッドロビン	61,350	100	13.3	86.0	8,160	41.4	11,570	58.6	19,730	32.2	3,410	5.6	2,000	3.3	13,800	22.5			19,230	31.3			
	2 サザンカ類	22,930	100	47.8	44.3	10,960	85.0	1,930	15.0	12,890	56.2	1,530	6.7	100	0.4	3,360	14.7			1,790	7.8			
	3 キンモクセイ	18,120	100	27.2	72.6	4,930	39.8	7,470	60.2	12,400	68.4	1,090	6.0	150	0.8	1,810	10.0			2,520	13.9			
	4 ヒイラギモクセイ	16,980	100	22.4	77.6	3,810	47.1	4,280	52.9	8,090	47.6	890	5.2	450	2.7	1,400	8.2			6,150	36.2			
	5 シラカシ	17,840	100	33.5	65.1	5,980	62.6	3,580	37.4	9,560	53.6	860	4.8	200	1.1	3,120	17.5			3,400	19.1			
	6 トキワマンサク	18,820	100	25.0	75.1	4,700	73.8	1,670	26.2	6,370	33.8	860	4.6	600	3.2	3,610	19.2	230	1.2	7,170	38.1			
	7 アラカシ	8,570	100	46.6	52.9	3,990	76.9	1,200	23.1	5,190	60.6	1,210	14.1	100	1.2	930	10.9			1,040	12.1			
	8 ウバメガシ	12,220	100	20.4	79.6	2,490	67.1	1,220	32.9	3,710	30.4	2,590	21.2	600	4.9	3,260	26.7	100	0.8	1,960	16.0			
	9 ヤブツバキ	8,640	100	35.3	61.2	3,050	64.1	1,710	35.9	4,760	55.1	820	9.5	50	0.6	550	6.4	100	1.2	1,570	18.2			
	10 ヤマモモ	7,560	100	35.9	64.2	2,710	56.7	2,070	43.3	4,780	63.2	550	7.3	100	1.3	420	5.6			1,710	22.6			
	計	193,030	100	26.3	72.5	50,780	58.0	36,700	42.0	87,480	45.3	13,810	7.2	4,350	2.3	32,260	16.7	430	0.2	46,540	24.1	0	0.0	

区分	樹種名		取扱総数		福岡 県内 割合	県外 割合	九州地方						中国地方		四国地方		関西地方		中部地方		関東地方		その他の地域	
			数量(本)	%			福岡県内		福岡県外		計		数量(本)	%	数量(本)	%	数量(本)	%	数量(本)	%	数量(本)	%	数量(本)	%
高 中 木 性 落 葉 広 葉 樹	1	イロハモミジ	7,600	100	56.3	43.7	4,280	80.9	1,010	19.1	5,290	69.6	682	9.0	180	2.4	670	8.8			780	10.3		
	2	ハナミズキ	2,650	100	26.8	73.5	710	53.8	610	46.2	1,320	49.8	460	17.4	100	3.8	230	8.7			570	21.5		
	3	ウメ	1,740	100	17.8	81.4	310	38.8	490	61.3	800	46.0	230	13.2	50	2.9	570	32.8			20	1.1		
	4	他カエデ	1,790	100	37.4	46.0	670	72.8	250	27.2	920	51.4	20	1.1			130	7.3			170	9.5		
	5	ソメイヨシノ	4,260	100	13.4	86.4	570	62.6	340	37.4	910	21.4	710	16.7	300	7.0	1,860	43.7			410	9.6		
	6	他サクラ類	1,830	100	19.7	80.3	360	65.5	190	34.5	550	30.1	140	7.7			850	46.4			290	15.8		
	7	ヤマボウシ	4,380	100	57.8	42.2	2,530	86.9	380	13.1	2,910	66.4	380	8.7			160	3.7			930	21.2		
	8	ヤマザクラ	5,800	100	62.1	37.8	3,600	94.2	220	5.8	3,820	65.9	670	11.6	60	1.0	210	3.6	160	2.8	870	15.0		
	9	ケヤキ	2,550	100	30.6	69.4	780	45.9	920	54.1	1,700	66.7	250	9.8			180	7.1			320	12.5	100	3.9
	10	ムクゲ	1,880	100	22.9	77.0	430	41.7	600	58.3	1,030	54.8	260	13.8	20	1.1	560	29.8						
	計	34,480	100	41.3	57.9	14,240	74.0	5,010	26.0	19,250	55.8	3,802	11.0	710	2.1	5,420	15.7	160	0.5	4,360	12.6	100	0.3	
低 木 性 常 緑 樹	1	サツキ	140,010	100	12.0	87.9	16,740	41.2	23,870	58.8	40,610	29.0	10,540	7.5	4,600	3.3	22,440	16.0			59,820	42.7		
	2	ヒラドツツジ	150,350	100	16.2	83.9	24,280	54.0	20,680	46.0	44,960	29.9	19,010	12.6	6,200	4.1	22,570	15.0	1,000	0.7	56,620	37.7		
	3	オオムラサキツツジ	63,590	100	11.0	89.1	6,960	34.7	13,090	65.3	20,050	31.5	5,290	8.3	4,200	6.6	15,350	24.1	700	1.1	18,000	28.3		
	4	カンツバキ	49,440	100	38.4	59.6	18,960	82.1	4,140	17.9	23,100	46.7	2,940	5.9	1,300	2.6	6,800	13.8			12,810	25.9		
	5	クルメツツジ	55,330	100	13.5	86.7	7,480	42.7	10,030	57.3	17,510	31.6	5,790	10.5	2,600	4.7	8,790	15.9	1,300	2.3	20,340	36.8		
	6	アベリア	60,060	100	16.2	83.8	9,730	48.8	10,210	51.2	19,940	33.2	5,650	9.4	1,950	3.2	15,050	25.1			17,470	29.1		
	7	ハマヒサカキ	73,760	100	37.3	62.7	27,520	78.7	7,450	21.3	34,970	47.4	3,860	5.2	5,600	7.6	10,250	13.9	600	0.8	18,480	25.1		
	8	シャクナゲ類	2,180	100	6.0	94.0	130	32.5	270	67.5	400	18.3	210	9.6	200	9.2	800	36.7			570	26.1		
	9	シャリンバイ	88,700	100	14.3	85.6	12,720	75.9	4,030	24.1	16,750	18.9	8,540	9.6	4,900	5.5	27,640	31.2	1,200	1.4	29,070	32.8		
	10	オタフクナンテン	57,400	100	33.1	67.5	19,010	78.1	5,320	21.9	24,330	42.4	10,180	17.7	4,000	7.0	9,570	16.7			10,320	18.0		
	計	740,820	100	19.4	80.5	143,530	59.2	99,090	40.8	242,620	32.8	72,010	9.7	35,550	4.8	139,260	18.8	4,800	0.6	243,500	32.9	0	0.0	

区分	樹種名	取扱総数		福岡 県内 割合	県外 割合	九州地方						中国地方		四国地方		関西地方		中部地方		関東地方		その他の地域			
		数量(本)	%			福岡県内		福岡県外		計		数量(本)	%	数量(本)	%	数量(本)	%	数量(本)	%	数量(本)	%	数量(本)	%	数量(本)	%
						数量(本)	%	数量(本)	%	数量(本)	%														
低 木 性 落 葉 樹	1 ドウダンツツジ	26,730	100	14.3	85.7	3,820	50.1	3,810	49.9	7,630	28.5	3,540	13.2	800	3.0	4,080	15.3	3,830	14.3	5,030	18.8	1,820	6.8		
	2 アジサイ	30,210	100	30.5	69.5	9,200	78.1	2,580	21.9	11,780	39.0	3,900	12.9	1,250	4.1	5,750	19.0	500	1.7	7,010	23.2				
	3 ウツギ類	15,030	100	28.3	71.4	4,260	42.6	5,740	57.4	10,000	66.5	1,220	8.1	450	3.0	1,570	10.4			1,640	10.9				
	4 ユキヤナギ	19,380	100	21.9	78.1	4,240	60.2	2,800	39.8	7,040	36.3	2,684	13.8	450	2.3	4,990	25.7			4,220	21.8				
	5 ヤマブキ	11,410	100	18.0	82.0	2,050	64.3	1,140	35.7	3,190	28.0	800	7.0	200	1.8	2,780	24.4			4,440	38.9				
	6 コデマリ	10,090	100	25.7	73.8	2,590	70.6	1,080	29.4	3,670	36.4	600	5.9	200	2.0	3,640	36.1			1,780	17.6				
	7 ヤマトツツジ	10,765	100	11.3	88.7	1,220	42.7	1,640	57.3	2,860	26.6	1,540	14.3	200	1.9	2,530	23.5			3,640	33.8				
	8 レンギョウ	10,100	100	12.2	87.6	1,230	74.5	420	25.5	1,650	16.3	150	1.5	200	2.0	3,550	35.1			4,350	43.1				
	9 ミツバツツジ	10,609	100	10.7	89.3	1,130	49.8	1,140	50.2	2,270	21.4	1,270	12.0	150	1.4	2,590	24.4	3,250	30.6	1,070	10.1				
	10 シモツケ類	10,609	100	10.7	89.3	1,130	49.8	1,140	50.2	2,270	21.4	1,270	12.0	150	1.4	2,590	24.4	3,250	30.6	1,070	10.1				
	計	154,933	100	19.9	80.0	30,870	59.0	21,490	41.0	52,360	33.8	16,974	11.0	4,050	2.6	34,070	22.0	10,830	7.0	34,250	22.1	1,820	1.2		
	合計	1,267,086	100	21.0	78.8	265,510	59.9	178,080	40.1	443,590	35.0	114,236	9.0	46,260	3.7	257,340	20.3	16,370	1.3	374,860	29.6	1,940	0.2		

3 10アール当たりの標準植栽本数

(筑後地区以外)

規格(樹高)		0.5m未満	0.5m以上 1.0m未満	1.0m以上 2.0m未満	2.0m以上 3.0m未満	3.0m以上
樹種群 高中木性針 葉樹	植栽間隔	20cm × 20cm	30cm × 30cm	80cm × 50cm	120cm × 60cm	
	植栽本数	25,000 本	11,000 本	2,500 本	1,300 本	500 本
	実植栽本数	21,000 本	9,300 本	2,100 本	1,100 本	470 本
樹種群 高中木性広 葉樹	植栽間隔	20cm × 20cm	30cm × 30cm	50cm × 60cm	120cm × 90cm	
	植栽本数	25,000 本	11,000 本	2,200 本	900 本	550 本
	実植栽本数	21,000 本	9,300 本	1,800 本	760 本	470 本

規格(樹高)		0.2m未満	0.2m以上 0.5m未満	0.5m以上 1.0m未満	1.0m以上
樹種群 低木性	植栽間隔	20cm × 20cm	30cm × 30cm	80cm × 50cm	
	植栽本数	16,000 本	6,000 本	3,300 本	
	実植栽本数	13,600 本	5,000 本	2,800 本	1,000 本

(注) 実植栽本数 = 植栽本数 × 85% (畦溝等を除いた実植栽面積の率)

(筑後地区)

規格(樹高)		0.5m未満	0.5m以上 1.0m未満	1.0m以上 2.0m未満	2.0m以上 3.0m未満	3.0m以上
樹種群 マツ	植栽本数	4,000 本	1,200 本	250 本	150 本	80 本
樹種群 針葉樹	植栽本数	4,000 本	1,200 本	1,000 本	300 本	150 本
樹種群 広葉樹	植栽本数	4,000 本	1,200 本	1,000 本	300 本	150 本

規格(樹高)		0.2m未満	0.2m以上 0.5m未満	0.5m以上 1.0m未満	1.0m以上
樹種群 低木性樹種	植栽本数	5,000 本	3,000 本	1,000 本	500 本

4 緑化樹木需給調査委員会委員名簿

(任期:平成18, 4, 1 ~ 平成21, 3, 31)

再・新区	氏名	所属
再	薛 孝夫	九州大学大学院農学研究院准教授
"	小野 良治	田主丸町植木農業協同組合 代表理事組合長
"	福島 精一	(有)福岡緑化情報センター (社)日本植木協会 (社)福岡県樹芸組合連合会
"	古賀 一生	(有)フクダイ種苗園 (社)日本植木協会 (社)福岡県樹芸組合連合会 福岡県樹苗農業協同組合
"	田籠 勝利	田籠千樹園 (社)日本植木協会 (社)福岡県樹芸組合連合会
"	室園 成己	(有)青光園 (社)日本植木協会 (社)福岡県樹芸組合連合会
"	古賀 隆博	(有)コガキュー (社)日本植木協会 (社)福岡県樹芸組合連合会 生産委員
"	右田 信二	(有)フジグリーン

5 緑化樹木需給実態調査委員会設置要領

第1 設置

福岡県における緑化樹木の需給実態調査及びこれに関連する情報の収集の円滑を期するため、(社)福岡県樹芸組合連合会(以下「樹芸連」という。)に緑化樹木需給実態調査委員会(以下「委員会」という。)を設置する。

第2 調査事項

委員会は、次の各号について調査協議を行うものとする。

- 1 緑化樹木の生産流通、需給の実態に関する調査と分析
- 2 緑化情報の収集、分析
- 3 緑化樹木需給対策
- 4 その他必要な事項

第3 委員会の組織及び構成

- 1 委員会は、委員10名以内で組織する。
- 2 委員は、緑化樹木に関する学識経験を有する者等のうちから、樹芸連会長が委嘱する。
- 3 委員長は、委員の互選による。

第4 委員会の運営

- 1 委員会は、原則として年2回以上開催する。
- 2 この委員会が必要と認めたときは、委員をして現地調査等を実施させる者とする。
- 3 第2項に該当する事項について、国、県、及び日本緑化情報センター等より調査依頼があった場合は、この委員会において協議するものとする。
- 4 委員には、委員手当及び旅費を支給するものとし、支給及び支給方法は別に定める。
- 5 委員会の事務局は、樹芸連緑化センター管理事務所内に置く。

第5 報告等

この委員会で収集した事項については、とりまとめのうえ福岡県農林水産部長あてに報告するものとする。

第6 その他

この要領のほか、委員会運営に必要な事項は委員長が定めることができる。

附則

この要領は、平成18年4月1日から適用する。

- ・ 平成20年4月1日一部改正