

		fl t		<&
--	--	------	--	----

%\$				

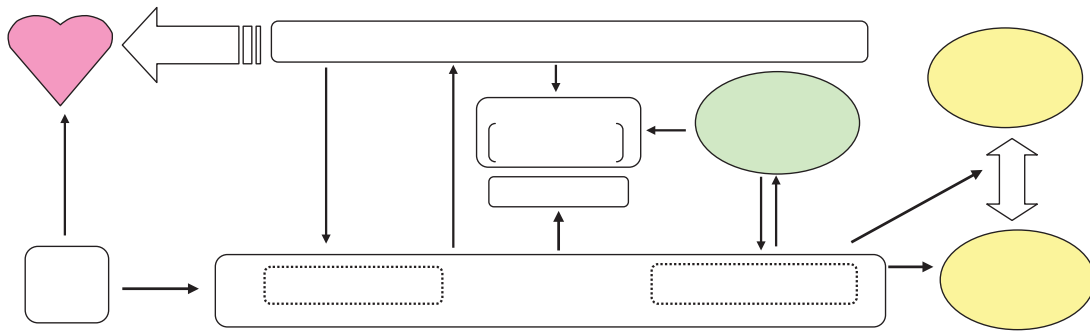



	<	<	<	<	<	<
			'\$\$	'\$\$	'\$\$	'\$\$
	&'*	&'	'\$*	&,'	'\$*	'\$-
			'\$'\$\$	'\$'\$\$	'\$'\$\$	'\$'\$\$
	%'"*\$	%", \$	&&')\$	'\$'-\$	'"\$)\$	(')"%\$
			&\$	'\$\$	'\$\$	'\$\$
	+-	%&+	%(&'+	&&	'&

' \$\$ ' \$ (\$

&\$ &\$ \$%+)\$z\$\$\$

% % &

	<&)	<&*	<&+		<&)	<&*	<&+
	-Z-++'	,Z++&	!'		+*,	+*,	!'
	-Z-++'	,Z++&	!'		'z%&)	'z%&)	!'

%+ %\$

	<%	<&	<&(<&	<&*	<&+fl	£
		(%	(%	(%	(%	(%	(%
	&	*&	*&	*&	*&	(%	
		*	*	*	*	*	*
	&+))),	+\$			
		*\$	*\$	*\$	*\$	*\$	*\$
	%+	((()	(-			
		%	%	%	%	%	%
)	%+	%	%			
		\$	\$	\$	\$	\$	\$
	%	%	%+	%			

<&& &*

& '

		<&%	<&&	<&	<&(<&)	<&*
			%\$	%	%	%	%
		((%	%&	%	&\$
				+	*	*	
				\$	\$	\$	\$



--	--	--	--	--	--	--	--

	<&)	<&*	<&+		<&)	<&*	<&+
	&)%%	*-Z%&	!		.\$.\$!
	,Z' - +	*-Z%&	!		&	&	!

--	--	--	--	--	--	--	--

+\$	+\$
-----	-----

	<&	<&*	<&+		<&	<&*	<&+
	%ž%/%	%ž((%	%ž\$(&		(\$\$	(\$\$	(\$\$
	%ž\$)	%ž(&	%ž\$(&		%ž*((%ž*((%ž*((

	
<p style="margin-left: 20px;">&+</p> <p style="margin-left: 20px;"><&* , <&+ . %&</p>	

		fl t			<&
--	--	------	--	--	----

%\$					

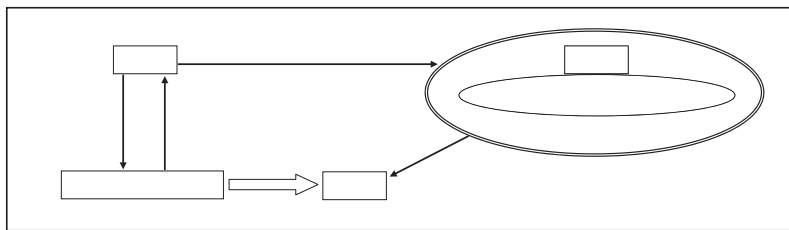
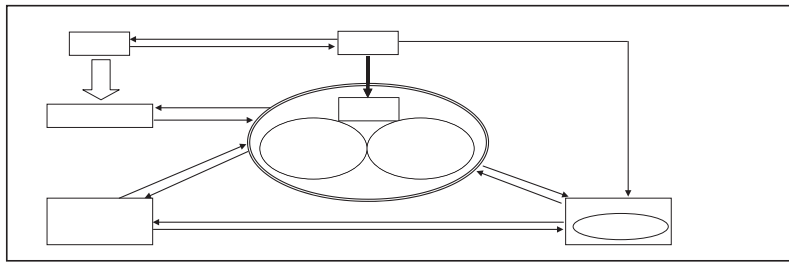

		<&	<&(<&)	<&*'	<&+'	<&'
		%z\$\$\$\$	%z) \$\$	%z\$\$\$\$	&&z\$\$\$\$	&&z\$\$\$\$	&&z\$\$\$\$
		%z') &	%z*+*	%z%'	&&z% &		

--	--

	<&	<&*	<&+		<&	<&*	<&+
	-z\$+,	*z\$++	!		(z)*+	(z)*+	!
	-z\$+,	*z\$++	!		%z+()	%z+()	!

	
	<hr style="border-top: 1px dashed black;"/>

		fl t		<&
--	--	------	--	----

%\$				

&+

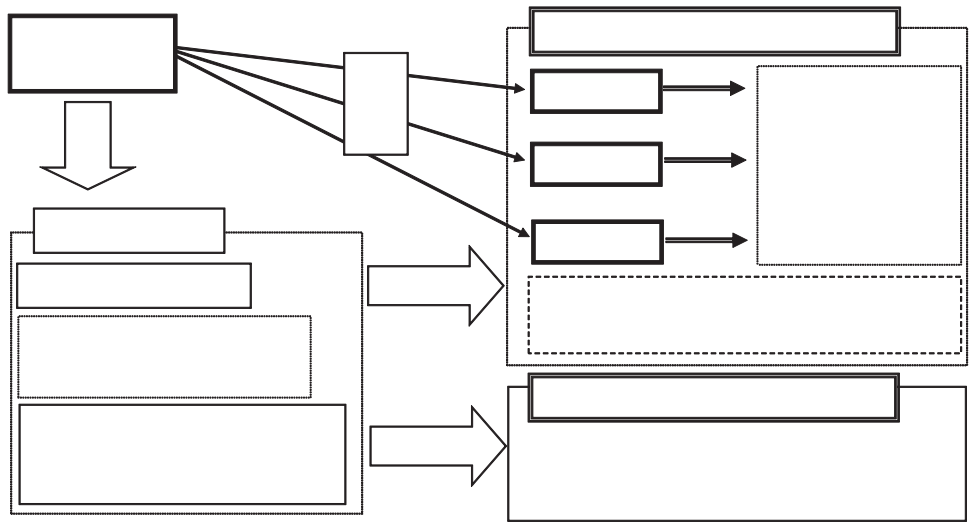

z&\$-
%\$#%\$ %



		<&	<&*	<&+
	<&	%%	!	!
		%\$!	!
			%\$	

--	--

	$\langle \& \rangle$	$\langle \&^* \rangle$	$\langle \&+ \rangle$		$\langle \& \rangle$	$\langle \&^* \rangle$	$\langle \&+ \rangle$
	'*%&-+',	'&ž)++',	&-ž')*+',		&ž&+ ',	-*\$ ',	-*\$ ',
	',+',	'&ž)++',	&-ž')*+',		-ž' *+',	'ž-((',	'ž-((',

	
$\&^*$	

		fl 七		
--	--	------	--	--

%\$				

%

&* %\$

.....

.....



.....

		<&&	<&	<&('	<&)	<&*	<&+
		%&\$+)	%&%&	%&%('	%&&('	%&*)-	%&80/+
		- +	%&* &	%&&+)	%&9&('	%&&\$)	
		%&%&	%-	%+	%)	%('	%'
		80%	&(-	88&	%,	%*	
		%"\$ \$	%"\$ \$	%"\$ \$	%"\$ \$	%"\$ \$	%"\$ \$

		fl 7		
--	--	------	--	--

%\$				

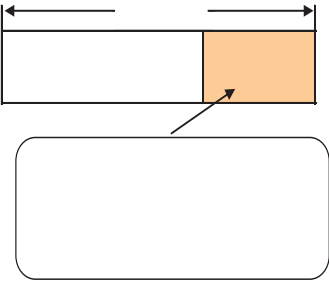
<&\$" %\$

		<8%	<8&	<8'	<8('	<8)	<8*
		&*Z)*\$	&-Z-\$	'\$Z8%	'\$Z9&\$	'%Z&)	'\$-Z00%

<&\$" %\$

&Z\$\$\$

<8% %" % <8) %" -

		fl 7		
--	--	------	--	--

%\$				

	}

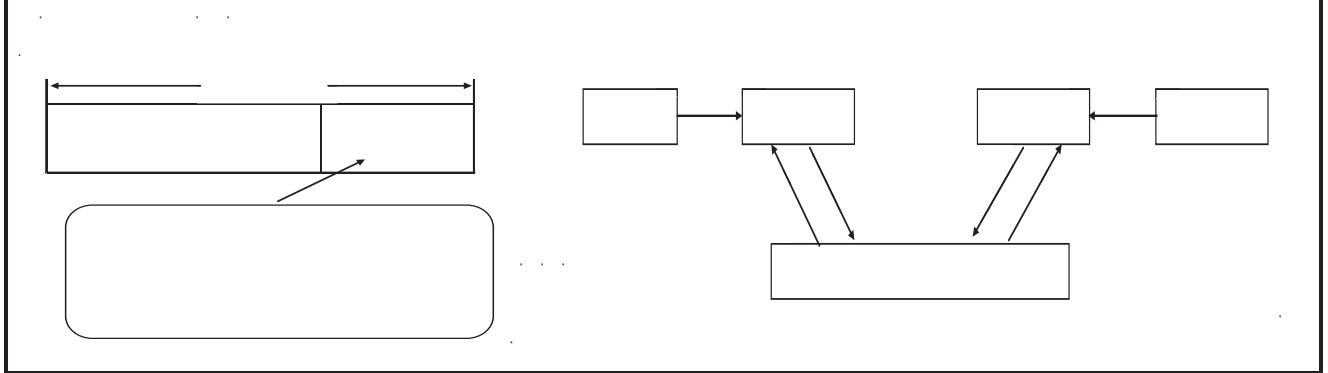

		<8%	<8&	<8'	<8(<8)	<8*
		%(Z-(-	%8\$Z)8\$	%80/z-'8	%8&Z(%	%8&Z\$\$('	%80/z'+

<8\$" %\$ <8& <8' & <8) <8" -

		fl 七		
--	--	------	--	--

%\$			

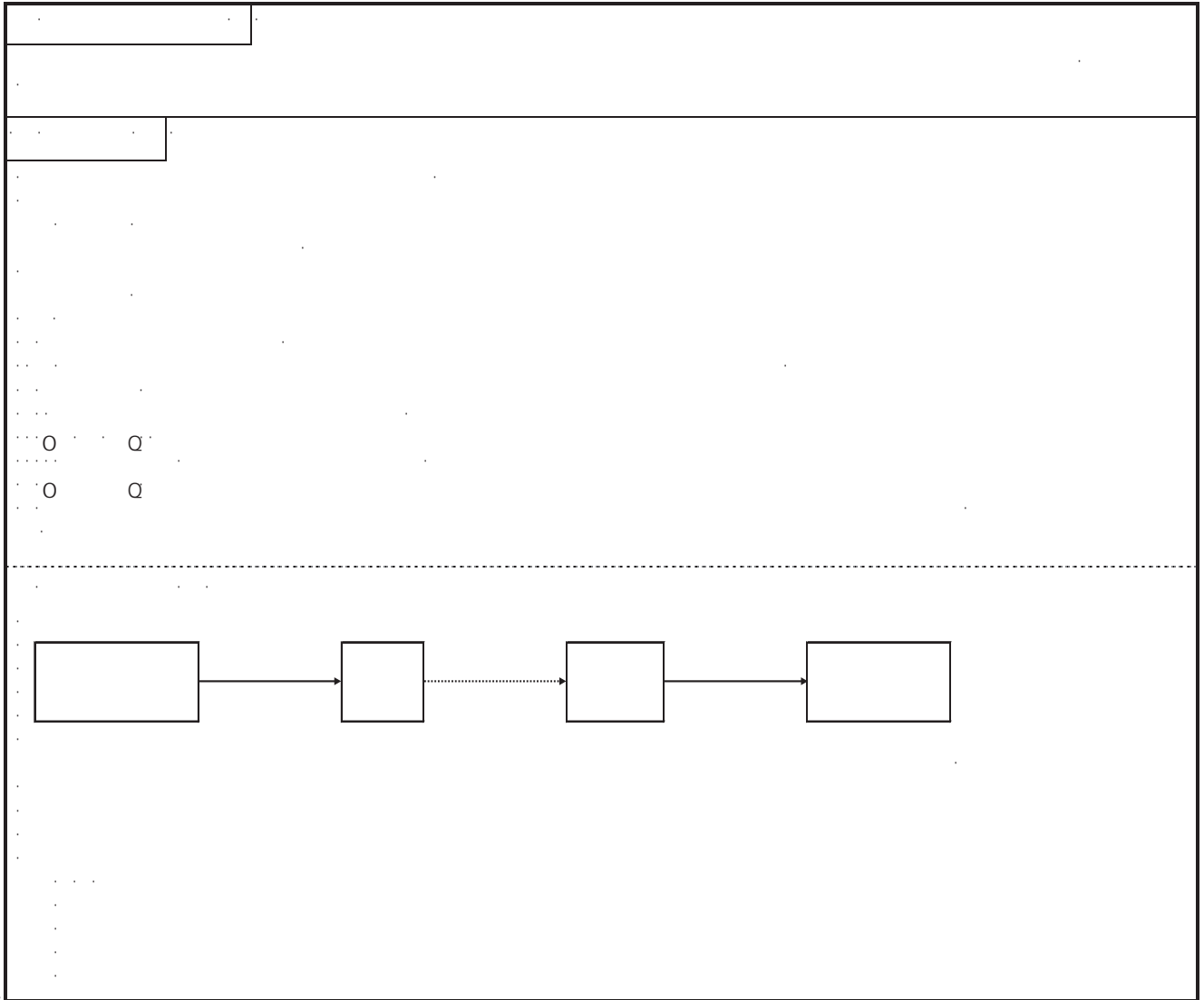

		<&	<&	<&*		
			%&	%\$		
			%\$	&+%		
		%&	(%	%&	

%& %&(

(*

	&	(\$)
	&	

	&	&*	&+		&	&*	&+
	*z%(\$	-z+%t	%z\$\$, (, (, (
	&z-(-)z%%)z+%		%z) +,	%z) +,	%z) +,

○	○

		fl 七		<%
--	--	------	--	----

%\$)			
	%		%	

.....

.....

#

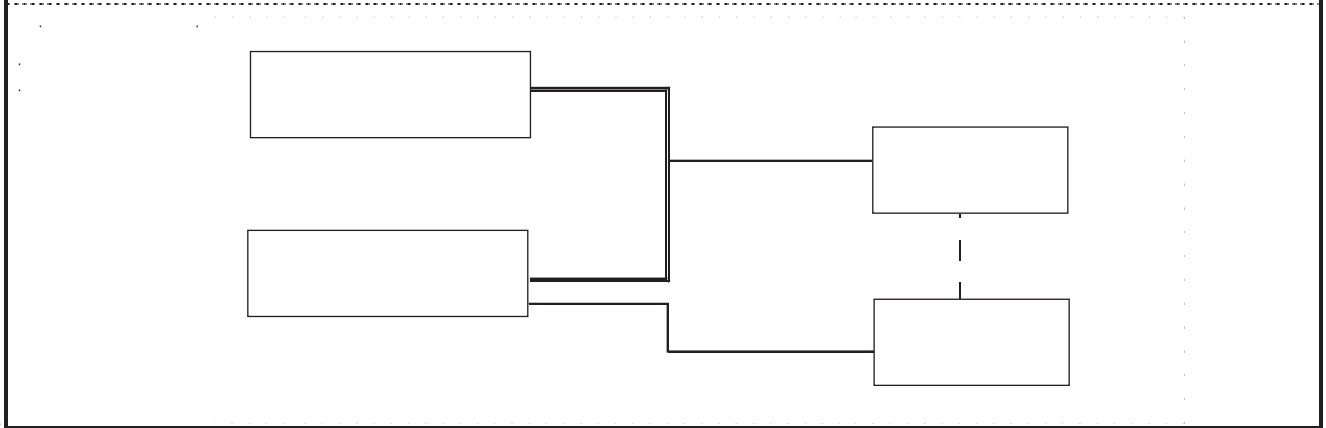

.....

		<&&	<&	<&(<&)	<&*	<&+
		%" +	%" +	%" +	%" +	%" +	%" +
		,")	,",	*,	-,	(" \$	
		/	/	*\$	*\$	(,	(,
		+&	*\$	(+)\$	((

.....

.....

.....

.....

--	--

	<&	<&*	<&+		<&	<&*	<&+
	%&(\$	%&%&(\$	%&%&(\$,%&	,%&	,%&
	+&))*&)*&		,'z'((,'z'((,'z'((

	(
--	---

	<&	<&*	<&+		<&	<&*	<&+
	%&*' -	-ž (&-	-ž (&%		%* -	%* -	%* -
)ž-&&	(ž+%ž	(ž+* -		* -)	* -)	* -)

□	□

		fl 七		<&
--	--	------	--	----

%\$)			
	%		&	

BDC

fl 七

fl 七

fl 七

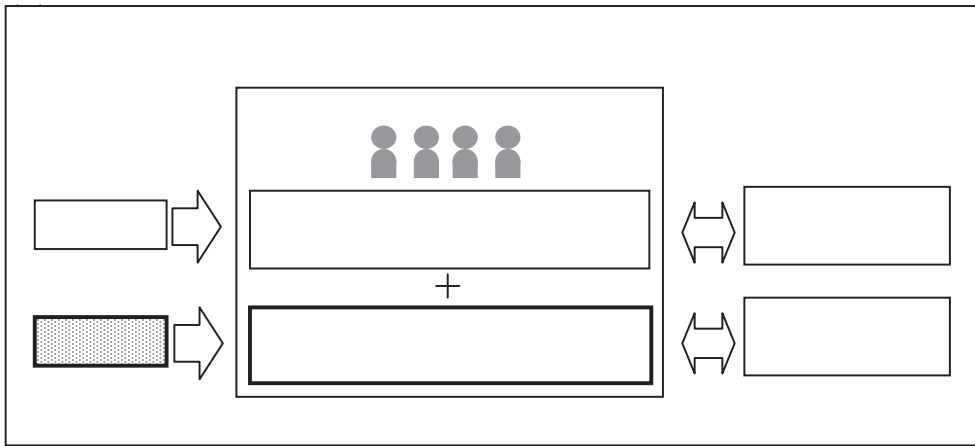

		<&	<&	<&*			
		-\$	%' \$\$	%', \$\$			
		-(%%\$+	,, &			

+%

)% , , &

--	--

	$\langle \& \rangle$	$\langle \&^* \rangle$	$\langle \&+ \rangle$		$\langle \& \rangle$	$\langle \&^* \rangle$	$\langle \&+ \rangle$
	$*z\% \&$	$+z\$* -$	$*z) * +$		$)\rangle$	$)\rangle$	$)\rangle$
	$'z\$++$	$'z)')$	$'z\& ($		$\&\&$	$\&\&^*$	$\&\&+$

	<div style="border: 1px solid black; width: 100px; height: 20px; margin-bottom: 10px;"></div> <div style="display: flex; justify-content: space-between; width: 80%; margin: 0 auto;"> <div style="border: 1px solid black; width: 40px; height: 15px;"></div> <div style="border: 1px solid black; width: 40px; height: 15px;"></div> </div>
--	---

		fl 七		<&
--	--	------	--	----

%\$			

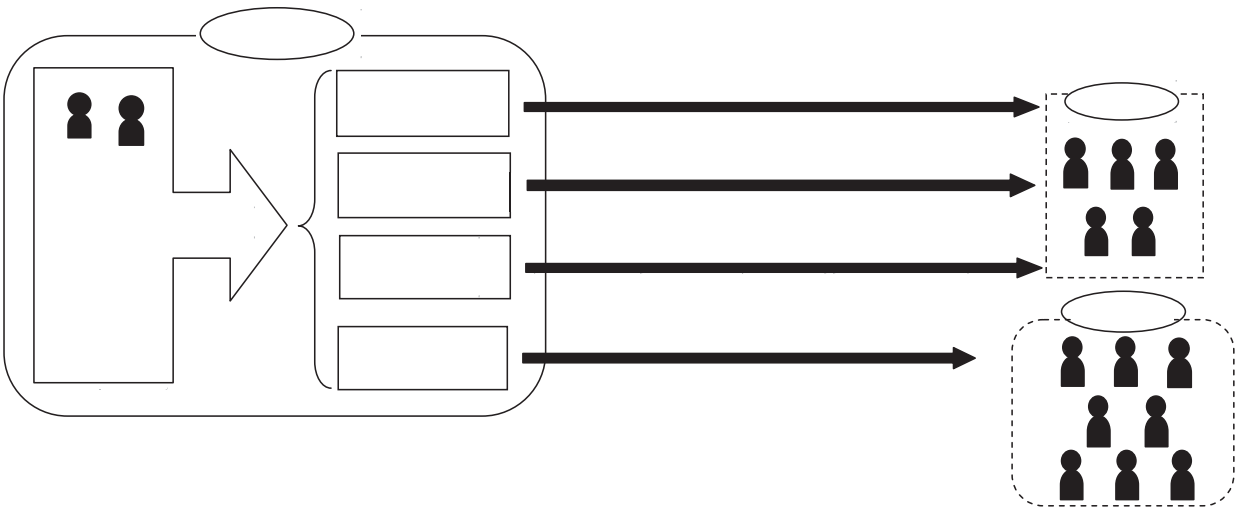

		<&('	<&)	<&*	<&+	<&
		%*	%	%	&\$	&%
		%"(%"&	%"\$		

<%

--	--	--	--	--	--	--

	<&)	<&*	<&+		<&)	<&*	<&+
	(z%&)	(z+\$)z%\$		(,	(,	(,
	%z%-	%z((%z)*		&z\$\$)	&z\$\$)	&z\$\$)

--	--	--	--	--	--	--

		fl 七		
--	--	------	--	--

%\$				

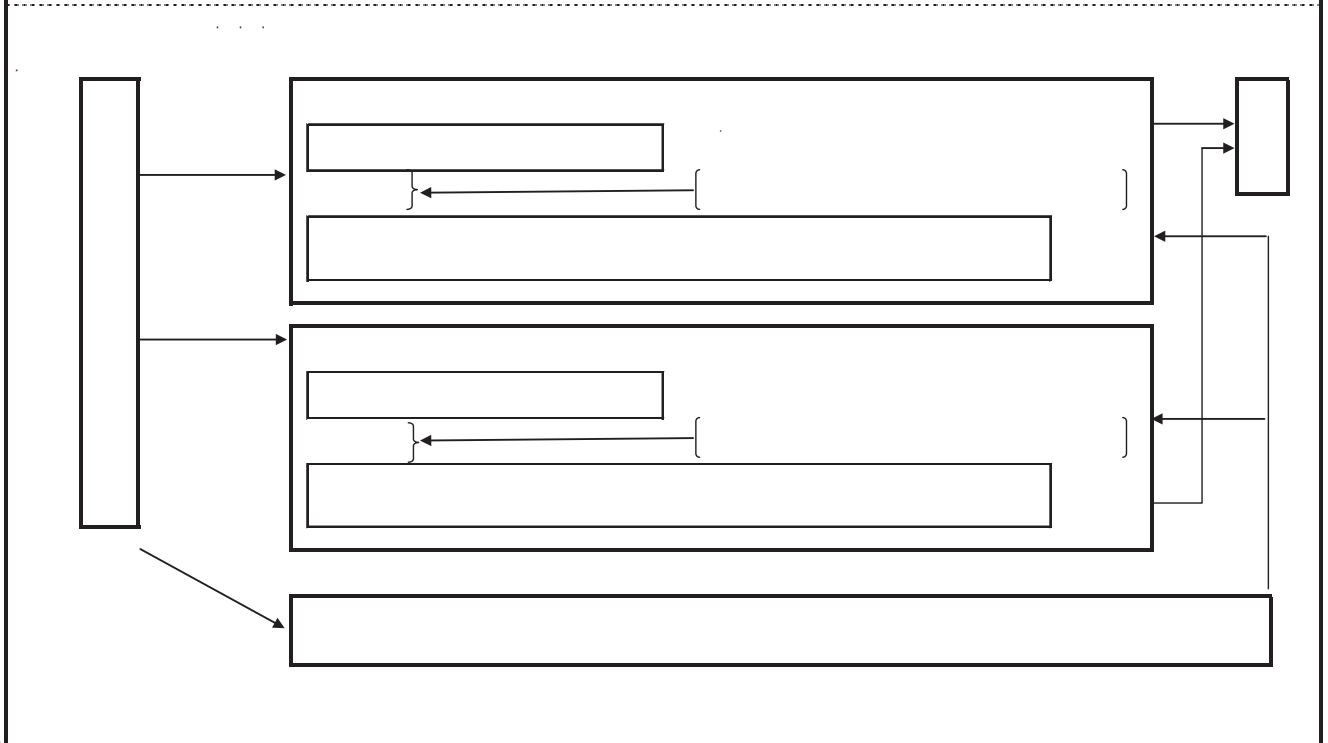
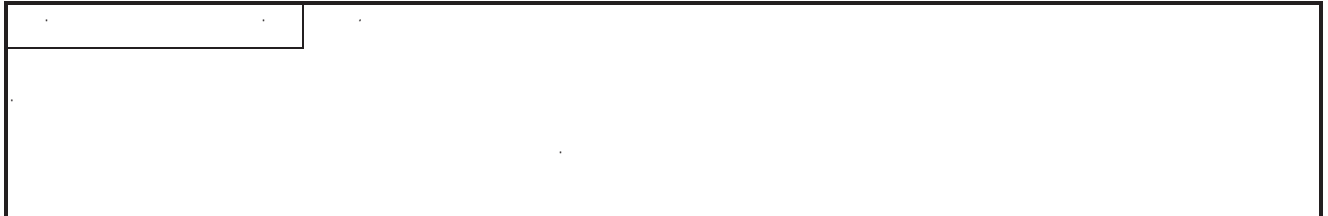

		<&(<&)	<&*	<&+	<&

	<&)	<&*	<&+		<&)	<&*	<&+
	(+Z&)	(+Z'(&	(+Z&*		&('	&/'	&/'
	&Z-(&Z'+%	&Z*')		-*&	,\$,\$

○	○

		fl t		
--	--	------	--	--

%\$				

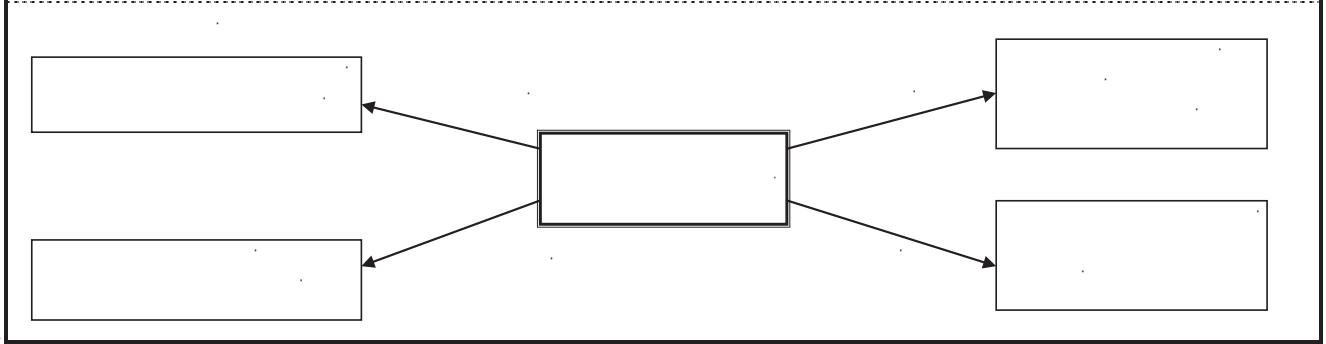

	<&(<&)	<&*	<&+	<&	<
fl	% z \$\$\$	<D	<D	→		
t	% z \$\$\$	<D	<D	→		
	%t\$	&\$\$	&\$\$	→		
	%t*	%t-	&&&			
	(((→		
	(((
	%\$	%\$	%\$	→		
	%	%	%t			
)\$	%t+	% \$	→		
	%\$	%\$	%\$			
)	% (%t			
	%\$	%\$	%\$			

&Z),,

	$\langle \& \rangle$	$\langle \&^* \rangle$	$\langle \&+ \rangle$		$\langle \& \rangle$	$\langle \&^* \rangle$	$\langle \&+ \rangle$
	$\&Z - \$\&$	$(\bar{z} (+$	$' \bar{z} + ')$		$\&Z) \% \$$	$' \bar{z} \& ($	$' \bar{z}^* + \$$
	$\% \bar{z}^* \% \%$	$\&Z + **'$	$\&Z' \&$		$\% \$ \bar{z}' \% \%$	$\% \bar{z}'^* ,$	$\% \bar{z} \$ + +$

% ž, ' \$

% % - ž') & Ō +ž\$*+ <&* 8% &*%

	$\langle \& \rangle$	$\langle \&* \rangle$	$\langle \&* \& \rangle$		$\langle \& \rangle$	$\langle \&* \rangle$	$\langle \&+ \rangle$
	$\% \langle \& \rangle * \$$	$\% \langle \& \rangle - \langle \& \rangle \&$	$\% \langle \& \rangle ' \langle \& \rangle \& \$ +$		$' \langle \& \rangle - \langle \& \rangle \%$	$' \langle \& \rangle - \langle \& \rangle \%$	$' \langle \& \rangle - \langle \& \rangle \%$
	$\% \langle \& \rangle \langle \& \rangle , ($	$\% \langle \& \rangle - \langle \& \rangle \&$	$\% \langle \& \rangle ' \langle \& \rangle \& \$,$		$\% \langle \& \rangle \langle \& \rangle \&$	$\% \langle \& \rangle \langle \& \rangle \&$	$\% \langle \& \rangle \langle \& \rangle \&$

$\langle \&+ \rangle$ $\langle \&* \& \rangle$

$\&* *$

		fl 七		
--	--	------	--	--

%\$				

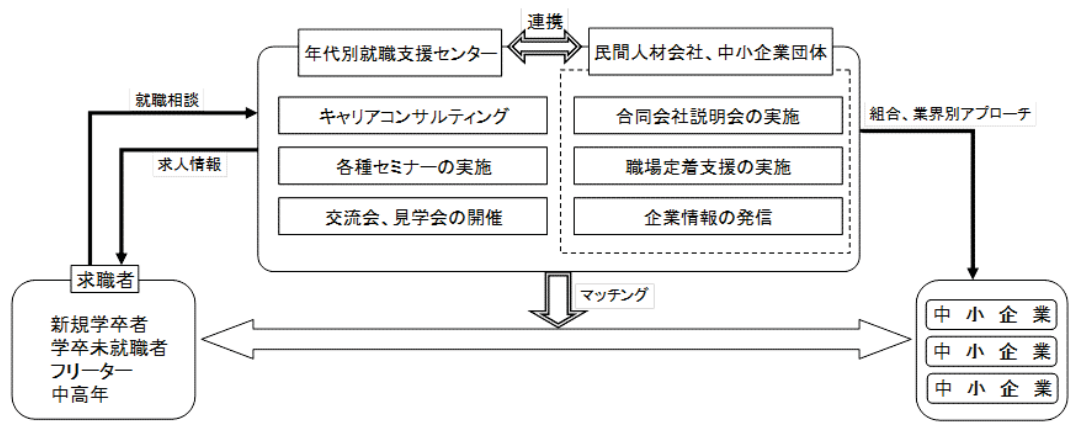

%\$+\$ \$%)\$\$ &~, \$\$ *Z(\$\$ '\$

) *& &+ ' (

	&+
--	----

	$\langle \& \rangle$	$\langle \&^* \rangle$	$\langle \&+ \rangle$		$\langle \& \rangle$	$\langle \&^* \rangle$	$\langle \&+ \rangle$
	, Z- &&	&Z \$),	!)**	+,	!
	+,	&Z \$),	!		Z%\$*	%Z))	!

	
	&
	&+ &+ &

	<p style="text-align: center;">% , %ž*, - 'ž)++ &* ()**</p> <p style="text-align: center;">% ''ž-\$, Ó)** <&* *\$"&</p>
--	--

	$\langle \& \rangle$	$\langle \&^* \rangle$	$\langle \&^* \& \rangle$		$\langle \& \rangle$	$\langle \&^* \rangle$	$\langle \&^+ \rangle$
	' &ž%&ž%	'' ž-\$,	'' ž- (&)ž% ()ž& %)ž& %
	' &ž%&ž%	'' ž-\$,	'' ž- (&		&ž\$-%	&ž*-(&ž*-(
				$\langle \&^+ \rangle$		$\langle \&^* \& \rangle$	

	<p style="text-align: center;">* &'' \$'' - %ž' (''&</p> <p style="text-align: center;">)</p>						

		fl 七			
--	--	------	--	--	--

%\$					

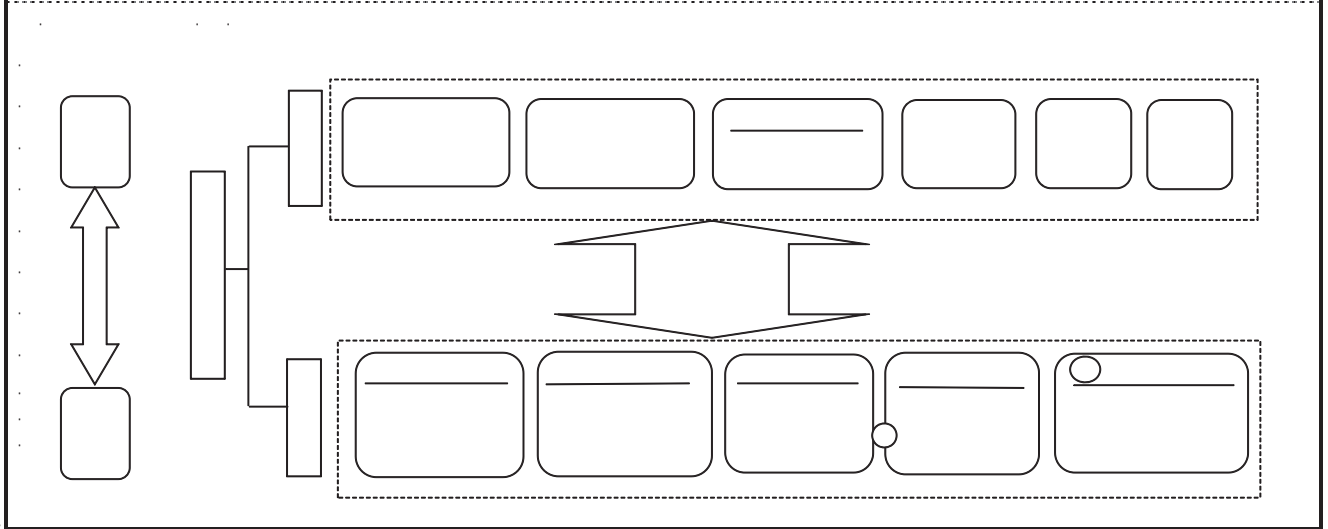

<&* &ž+, & --")" & %ž\$%& , (" ("* %%"\$

--	--

	<@>	<@*	<@* %& &		<@>	<@*	<@+
	%&\$)	,%&+ (+ ' z&&%		%& \$\$	%&* \$\$	%&* \$\$
	& z\$+)	&& z' %+	&& z) \$&		*z) +'	*z) +'	*z) +'

<@+

<@* %& &

○	○

		fl 七		<&&%
--	--	------	--	------

%\$				

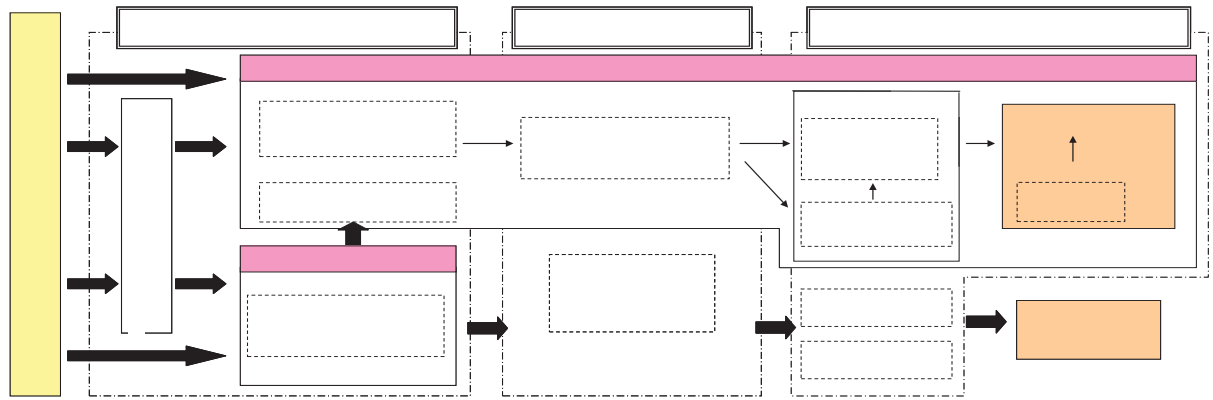

		<&&%	<&&	<&	<&(<&)	<&*	<&+	<&
		*\$\$	*)\$	+\$	+\$	+\$	+\$	+\$	+) \$
))%&)()	(*	*)\$	*)%		

)\$

&

<&*

+) \$

&&

--	--

	<&	<&*	<&* &	<&+		<&)	<&*	<&+
	z(*('	(*z&)*	'(z(\$-	%z--'		&z, %&	&z, %&	&z, %&
	%&)' \$	%&+&+	'(z(\$-	%z-))'		%&)*('	%&)*('	%&)*('

<&+

<&* &

--	--

		fl 7		<&
--	--	------	--	----

%\$				

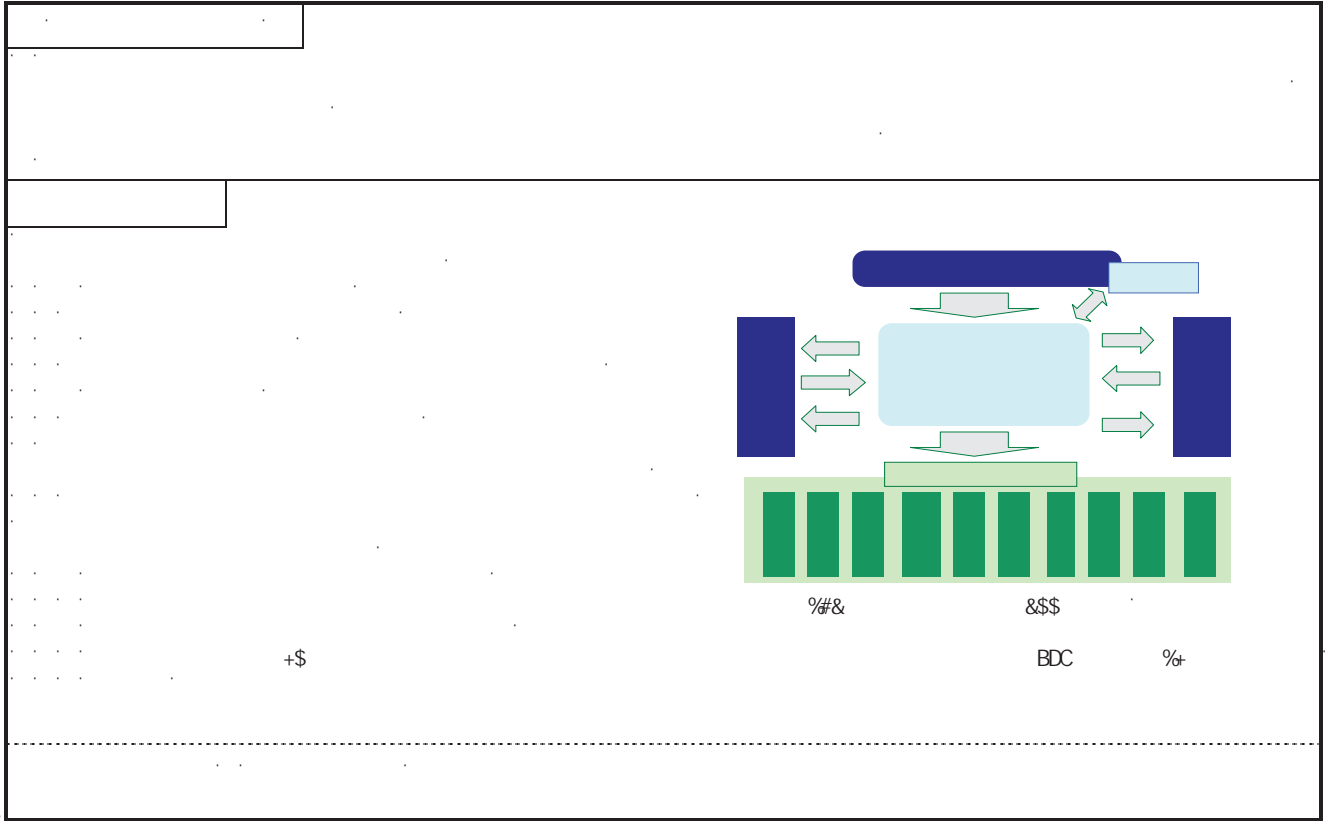

		<&(<&)	<&*	<&+	<&		
	fl 7					' \$		
<& %*"%		%+ ", 1	%+ "%	%+ "- 1		&) 1		
<% %") 1 % " *		%+ " +	<&-				&	
		&\$ " -						
' " &(' \$	fl " * 7	%* "%	% " * &				
	%")	&) 1	&					
	fp/ & z * \$ \$ 7 *		fp/ & (z \$ \$ \$ 7	+)				
+ \$, - z ' \$ \$ *		&- z ' \$ \$	% z + \$ \$				
	% & z * \$ \$							

--	--

%\$

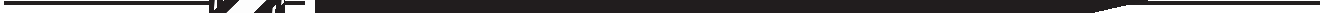

	$\langle \& \rangle$	$\langle \&^* \rangle$	$\langle \&+ \rangle$		$\langle \& \rangle$	$\langle \&^* \rangle$	$\langle \&+ \rangle$
	$+?z(\&$	$+&z,)-$	$, ' z+) \&$		$, \&\$$	$, \&\$$	$, \&\$$
	$' +z \$('$	$' , z())$	$((z \$+($		$' z' *-$	$' z' *-$	$' z' *-$

--	--

	<&	<&*	<&* &	<&+		<&	<&*	<&+
	z((\$	%z--	%z%	z-%		%z\$&	%z\$&	%z\$&
	z((\$	%z--	%z%	z-%		(%z%+)	(%z%+)	(%z%+)

<&+

<&* &

		fl t		
--	--	------	--	--

%\$				
			%\$	

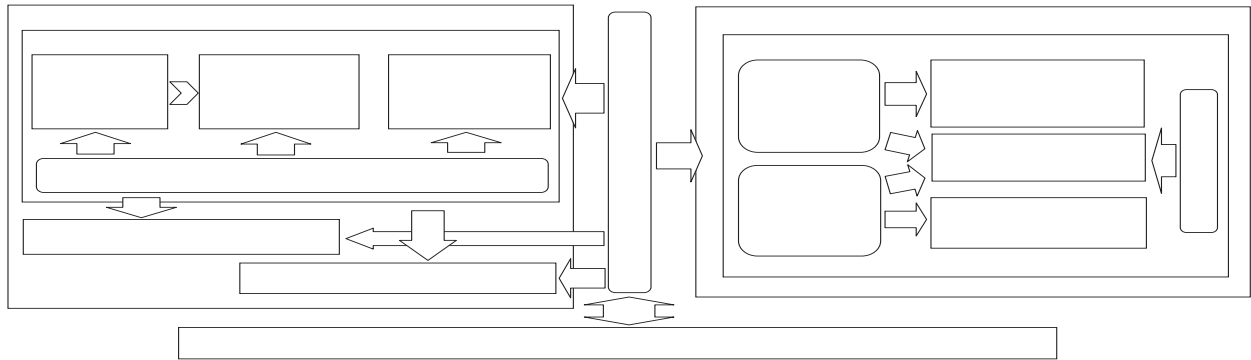
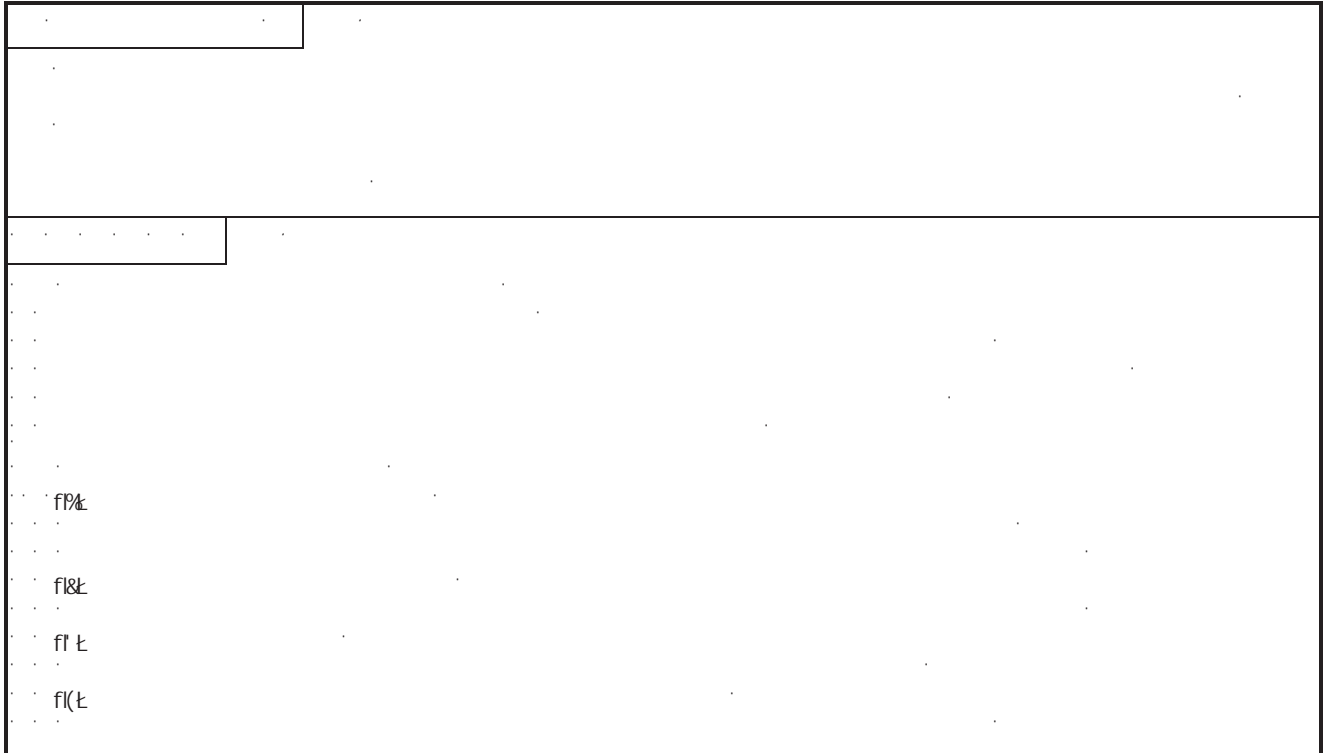



		<&(<&)	<&*	<&+	<&
	fl-&!) <& t	%(\$	% \$	&&\$	&*\$	' \$\$
	%\$	% \$	&* \$	(*		
	fl-&!) <& t	+ \$	%z \$ \$	%z &+\$	%z) %\$	%z+ \$
)(&	%z \$*	%z) &	&z \$\$		

: I ? I C ? 5

	<&	<&*	<&* &		<&	<&*	<&+
	&-Z-&(' ' Z, %&	%+Z), &		+Z, %&	+Z, %&	+Z, %&
	&-Z-&(' ' Z, %&	%+Z), &		&Z\$-&	&Z\$-&	&Z\$-&

<&+

<&* &

<&*

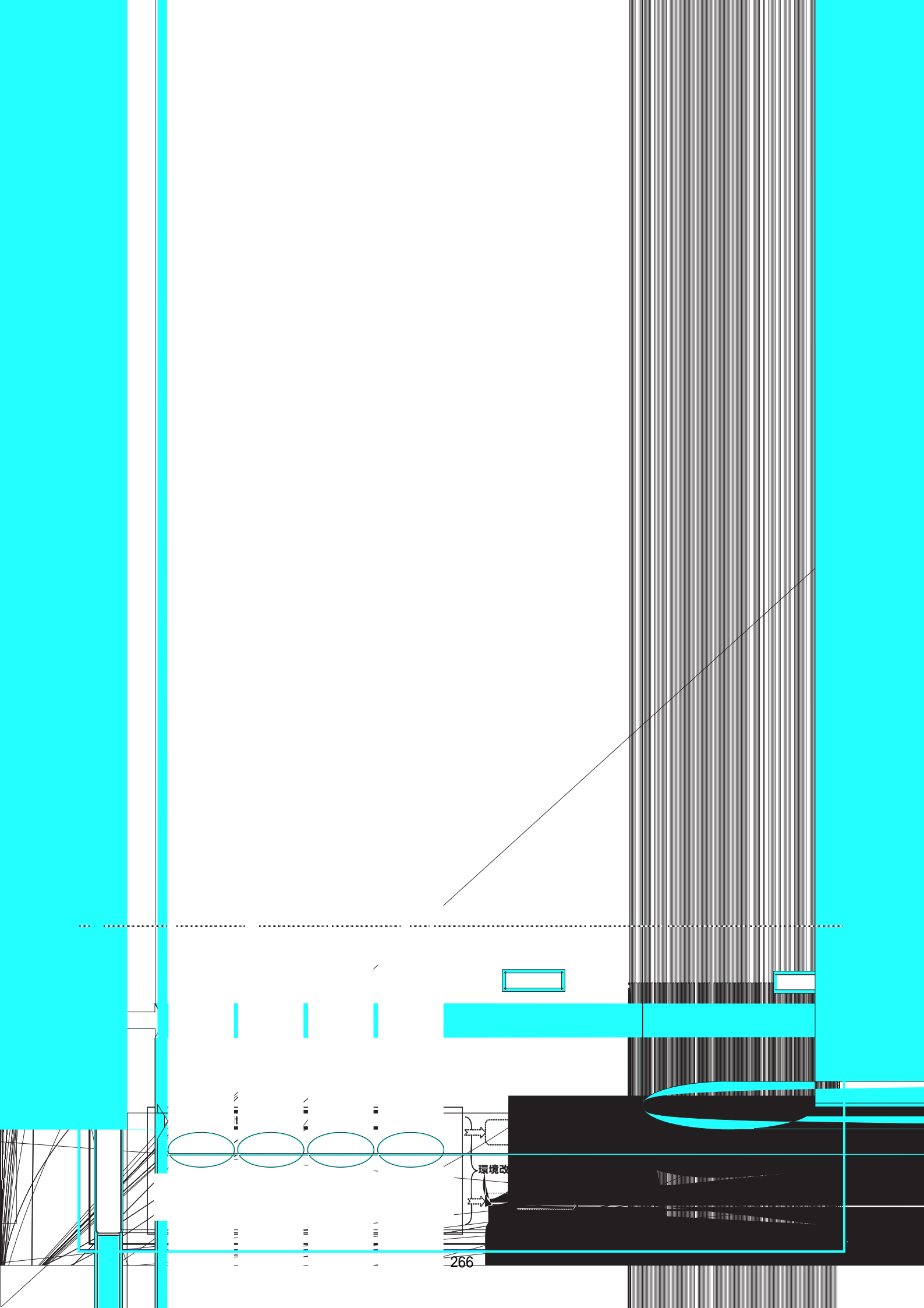

環境改

福岡県 推進会議

省工ネ人材育(座)

%* fk&t &*+ fk&t

&&

◇

	<&	<&*	<&+		<&	<&*	<&+
	z\$z\$*	z\$z\$*&	z\$z\$%\$		(z\$\$\$)	(z\$\$\$)	(z\$\$\$)
	z\$z\$*	z\$z\$*&	z\$z\$%\$		z\$z\$(' &	z\$z\$(' &	z\$z\$(' &

<%

		fl 七		<8%
--	--	------	--	-----

%\$	-		%	
			%	

fl 七	
fl 七	
fl 七	

	<8%	<8&	<8'	<8(<8)	<8*	<8+
	% Z\$\$\$	& Z\$\$\$	' Z\$\$\$	(Z\$\$\$	(Z\$\$\$	(Z\$\$\$	(Z\$\$\$
	*Z\$\$\$	% Z\$\$\$	% Z\$\$\$	% Z% %	% Z) +	% Z8%	
	&Z\$\$\$	Z\$\$\$	(Z\$\$\$)Z\$\$\$)Z\$\$\$)Z\$\$\$)Z\$\$\$
	% Z' - \$	% Z+ %&	% Z+	% Z-)	&Z (*	Z% Z+	
	" \$	" \$	" \$	" \$	" \$	" \$	" \$
7C&	(" &	% -	\$)	& -	" -	" -	" -
	% \$	& \$	& \$	' \$	' \$	(\$	(\$
8%	&8)	&+	')	(%	(* -	(+&	

8%

	<8)	<8*	<8+		<8)	<8*	<8+
	z&&\$	z%0+	8)z)-()z,, &)z,, &)\$z' \$*
	z&&\$	z%0+	8)z)-(8(z%0(8(z%0(8&^z*),

70&

	fIDA&") Ł fi fIDA&") Ł	fi Ł			<&('
--	---------------------------	------	--	--	------

%\$				

DA&")

fP&Ł DA&")
DA&")

BCI Ź GCI Ź GDA
%(DA&")

fI&Ł DA&")
DA&")

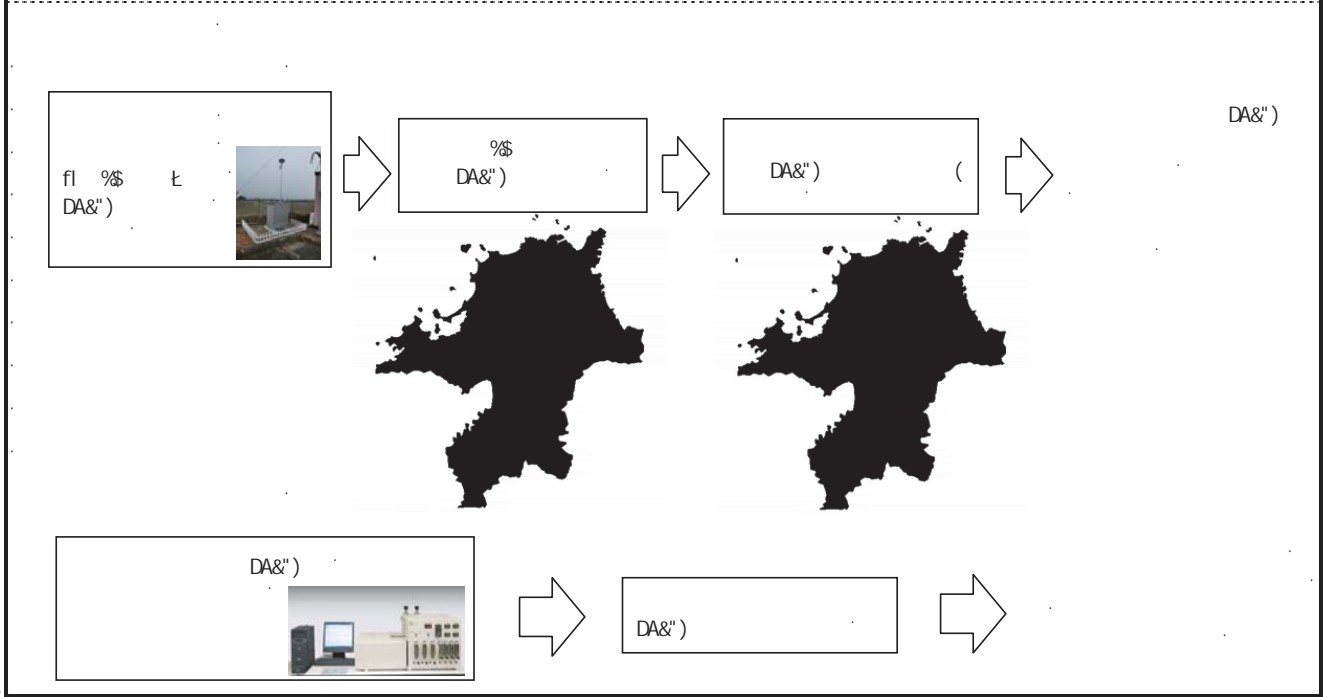

		<&('	<&)	<&*	<&+	<&	<&
	%\$	%\$	%\$	%/	%/	%/	%/
	%\$	%\$	%\$	%/			
	&	&	&	&	&	&	&
		&	&	&			

DA&")

&)

DA&")

&*

%\$ DA&")

DA&")

DA&")	DA&")
DA&")	DA&")
DA&")	DA&")

	<&)	<&*	<&+		<&)	<&*	<&+
	%&*" (%&\$\$\$&	%&z\$ %		*&\$	*&\$	*&\$
	%&*" (%&\$\$\$&	%&z\$ %		&z) (+	&z) (+	&z) (+

○	○
DA&")	DA&")
DA&")	DA&")

		<8\$	<8%	<8&	<8'	<8('	<8)	<8*	<8+
				%z\$%&	%z\$\$\$	-,*	--+&	-)+	-(&
[#		%z\$)-	%z\$&&	%z\$\$\$%	%z\$\$\$%	--('	--'		
									&z)*,
		&z%(&	&z\$+)	&z\$*%	&z%\$	&z%4\$	&z%*^	&z(-('	

8)

--	--	--	--	--	--	--	--	--	--

	<8)	<8*	<8+		<8)	<8*	<8+
	'z%%	'z%\$	'z%*		'z%\$	'z%\$	'z%\$
	&z(),	&z((+	&z('-		%&z,)-	%&z,)-	%&z,)-

		fl t		
--	--	------	--	--

%\$				

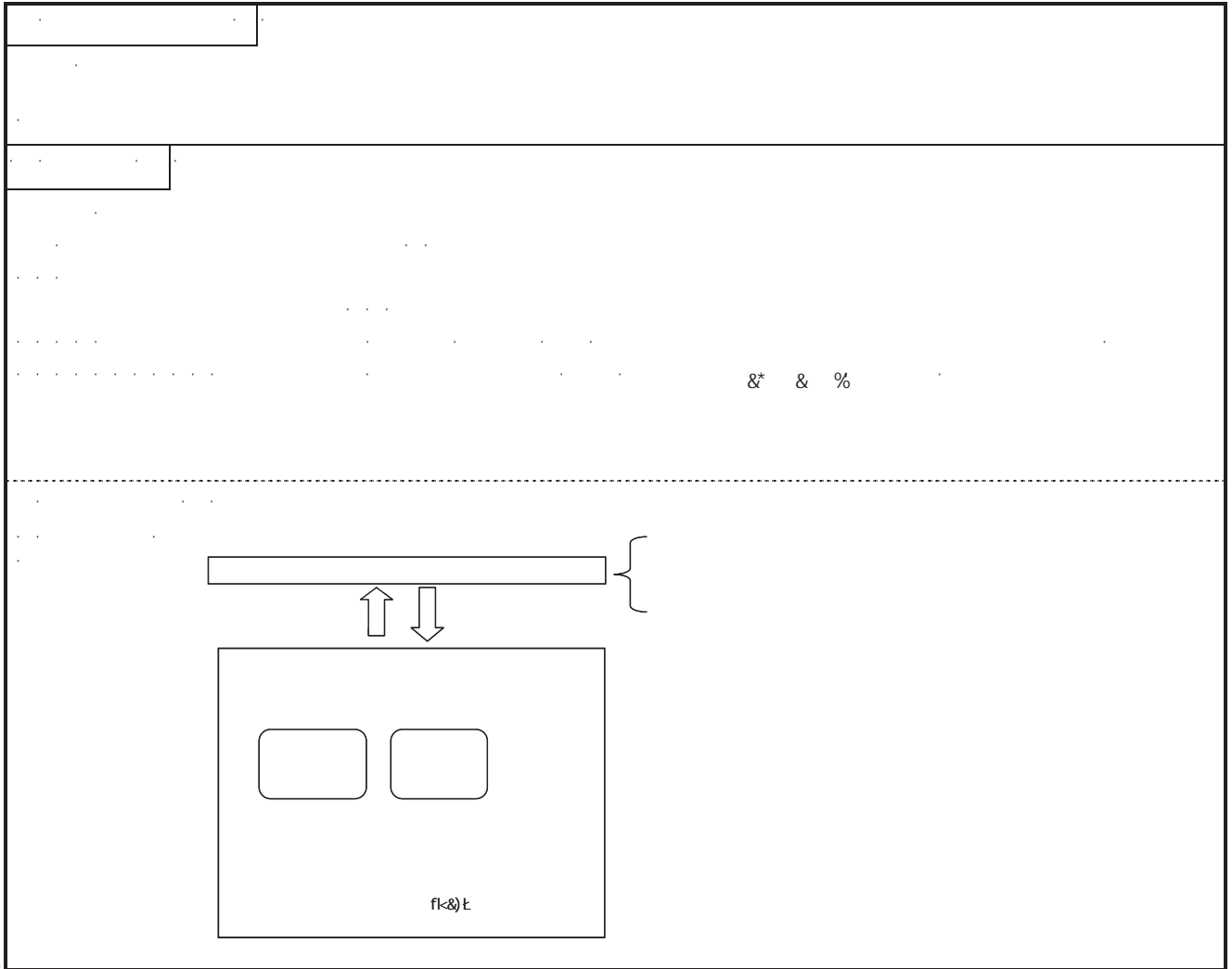

	<8\$	<8	<8(<8)	<8*	<8+
						→
						→
						→
						→
						→
						→

--	--

	<8)	<8*	<8+		<8)	<8*	<8+
	+%	%(-)	\$		%+	%+)\$
	+%	%(-)	\$		(((\$	(((\$	&\$*

	<div style="border: 1px solid black; width: 100%; height: 100%; position: relative;"> <div style="position: absolute; top: 50px; left: 50px; width: 50%; height: 50%; border: 1px solid black;"></div> </div>
--	---

		fl 七		
--	--	------	--	--

%\$				

FP&

→

		<&	<&(<&)	<&*	<&+	<&
		&\$\$Z\$\$\$	&\$\$Z\$\$\$	&\$\$Z\$\$\$	%\$Z\$\$\$		
		& &Z&(\$	& -Z, --	& \$Z, &+	%&*(+)		
						%	%

DF
DF

--	--

	<&	<&*	<&+		<&	<&*	<&+
	(z((('z' &&	-, &		*+&	*+&	&&&
	(z((('z' &&	-, &		&z+*%	&z+*%	, &&



		fl 七		
--	--	------	--	--

%\$			

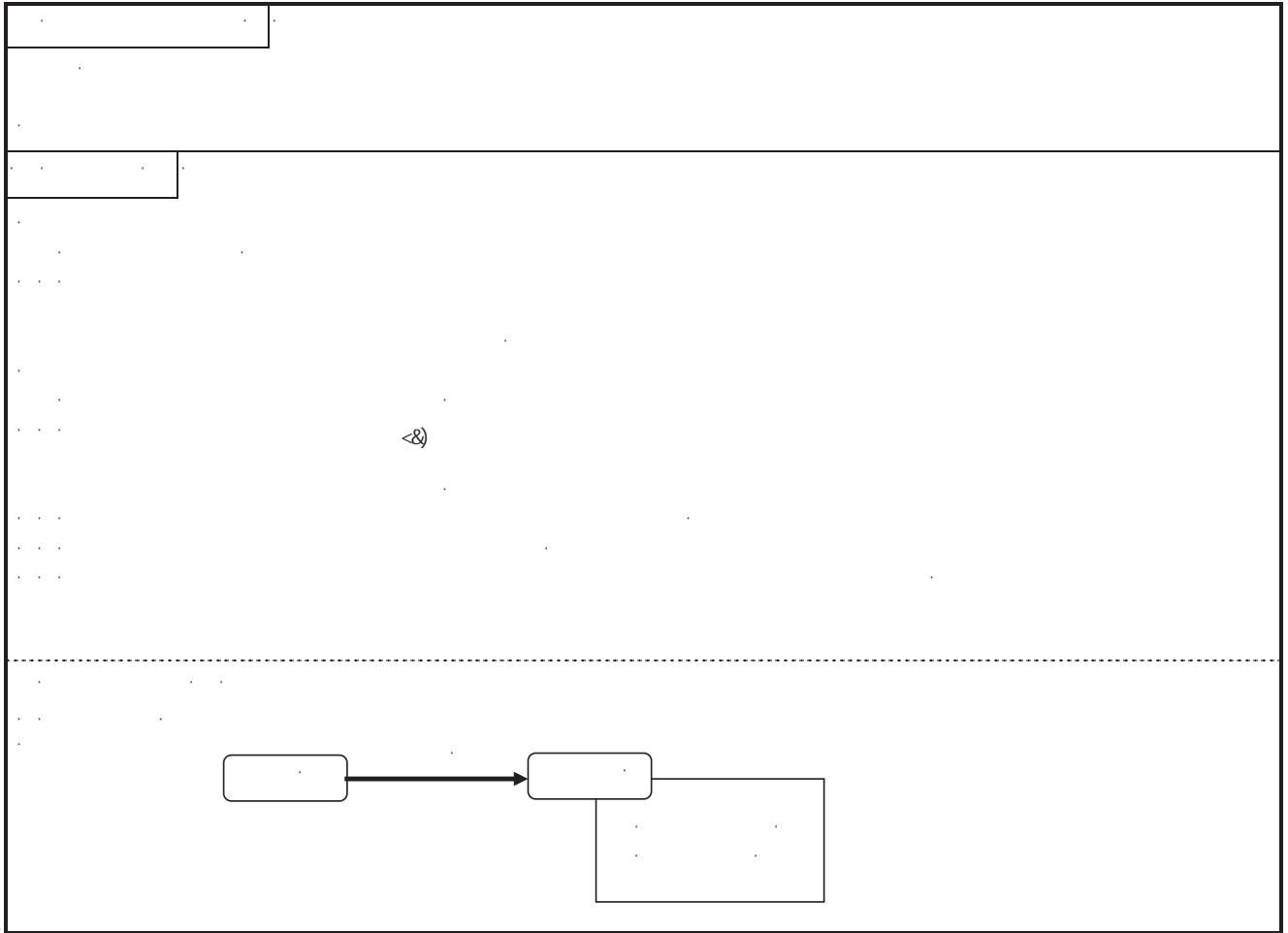

		<&	<&	<&*	<&+		
			&	&			
			&				

--	--

	<&	<&*	<&+		<&	<&*	<&+
	%&Z, &+	%&Z, *&	+Z%&+		%&-,,	%&')&)*,
	%&Z, &+	%&Z, *&	+Z%&+		, Z%&+)Z))(&	&Z' (

□	□
&	& &*
&	& &*

		fl t		<&
--	--	------	--	----

%\$	-		%	
	%		(

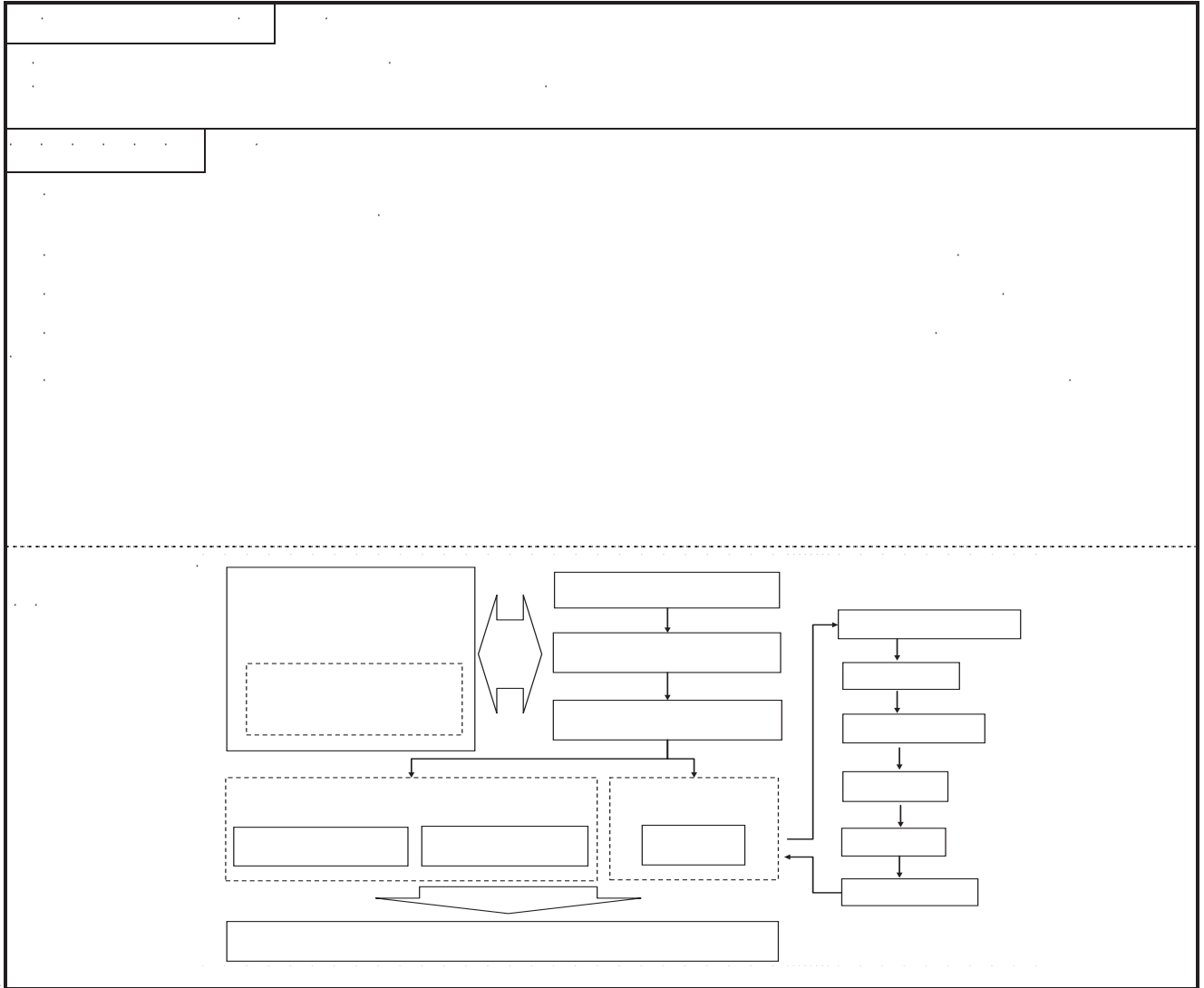

--	--

	<&(<&	<&*	<&+	<&	<&-
	%\$	%\$	-	+)	\$
	%\$	%\$	-			

%&

&

--	--

	<&	<&* fl Ł	<&+ fl Ł		<&	<&* fl Ł	<&+ fl Ł
	&(ž+%&	*)ž& *	+&ž*-')%ž*\$\$)%ž*\$\$	%ž) \$\$
	&(ž+%&	*)ž& *	+&ž*-')%ž+*%&)%ž+*%&))ž(,)

	<div style="border: 1px solid black; width: 100px; height: 20px; margin-bottom: 10px;"></div> <div style="display: flex; justify-content: space-around; align-items: center;"> <div style="border: 1px solid black; width: 40px; height: 20px; border-radius: 50%;"></div> <div style="border: 1px solid black; width: 80px; height: 20px; border-radius: 10px;"></div> </div>
--	--

		<%	<&\$	<&%	<&&	<&!	<&(<&)	<&*

	<&)	<&*	<&+		<&)	<&*	<&+
)z(&*)z*%&	!		&z\$\$\$	&z\$\$\$!
)z'+	(z)-*	!		,z&&%	,z&&%	!

		fl 七		
--	--	------	--	--

%\$			

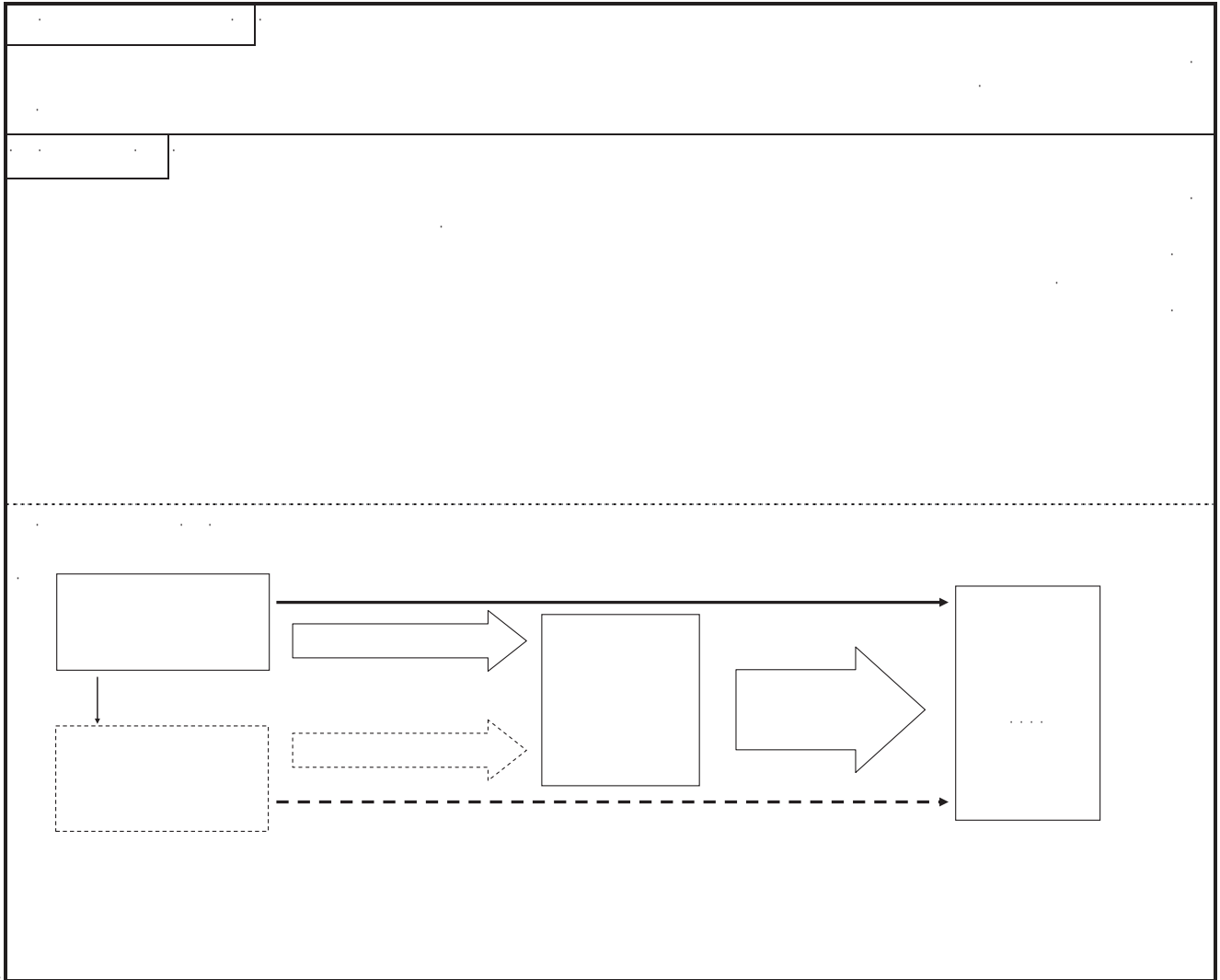

		<8%	<8&	<8'	<8('	<8)	<8*	<8+
		8%\$	8&\$	8'\$	8('\$	8)\$	8)*\$	8+)\$
		%-	8\$	8\$('	8%&	8%)	8)*	

&*		8)\$		&('
&*			8)	

BDC

BDC

<& %a-, & <& %a+, & <& %a(% <&* -z' \$*

	<&	<&*	<&+		<&)	<&*)	<&+)
	%a(\$*	-z' \$*	-z' \$*		%a& %	%a& %	%a& %
	%a(\$*	-z' \$*	-z' \$*)z&*)z&*)z&*

		fl t		
--	--	------	--	--

%\$	%\$			
	%			

fpæ

fl&L

fl t

.....

.....

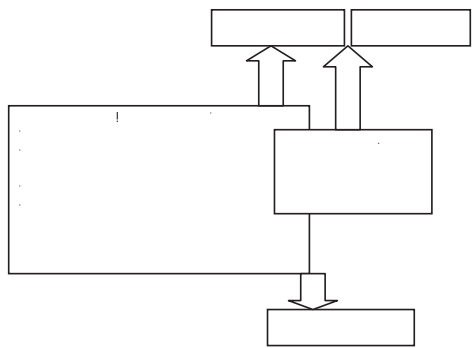

--	--

	<&	<&(<&)	<&*	<&+
!	&\$\$	&\$\$	&\$\$	&\$\$	&\$\$
<&	**	+*	% \$	% \$	
)\$\$)\$\$)\$\$)\$\$)\$\$
	(\$,	,+\$	-\$)%&	

<& =@/ ! =@/

--	--

	<&	<&*	<&+		<&	<&*	<&+
	Z, \$	+Z* \$-	%Z&+*		(Z\$\$\$	&Z\$\$\$	&Z\$\$\$
	Z, \$	+Z* \$-	%Z&+*		%Z(' &	, Z&/'	, Z&/'

	<input style="width: 50px; height: 20px;" type="text"/>	<input style="width: 50px; height: 20px;" type="text"/>
	&*	

		fl t		
--	--	------	--	--

%\$	%		%	
	%		%	

fl t

fl t

fl t

→

⇒

		<&(<&)	<&*	<&+	<	<
<&*)\$\$)\$\$	'\$\$	(\$\$		
<&+)\$\$		'\$\$			
		*	*	*	*		
)	(

'\$\$ <&*

<&* ' \$\$

	<& %&
--	-------

	<&)	<&*	<&+		<&)	<&*	<&+
	*z%\$	*z&*')z' - *'		-z**%	-z**%	-z**%
	*z%\$	*z&*')z' - *'		'-z*,,	'-z*,,	'-z*,,

<input type="checkbox"/>	<input type="checkbox"/>

		fl t		
--	--	------	--	--

%\$	%		%	
	%		%	

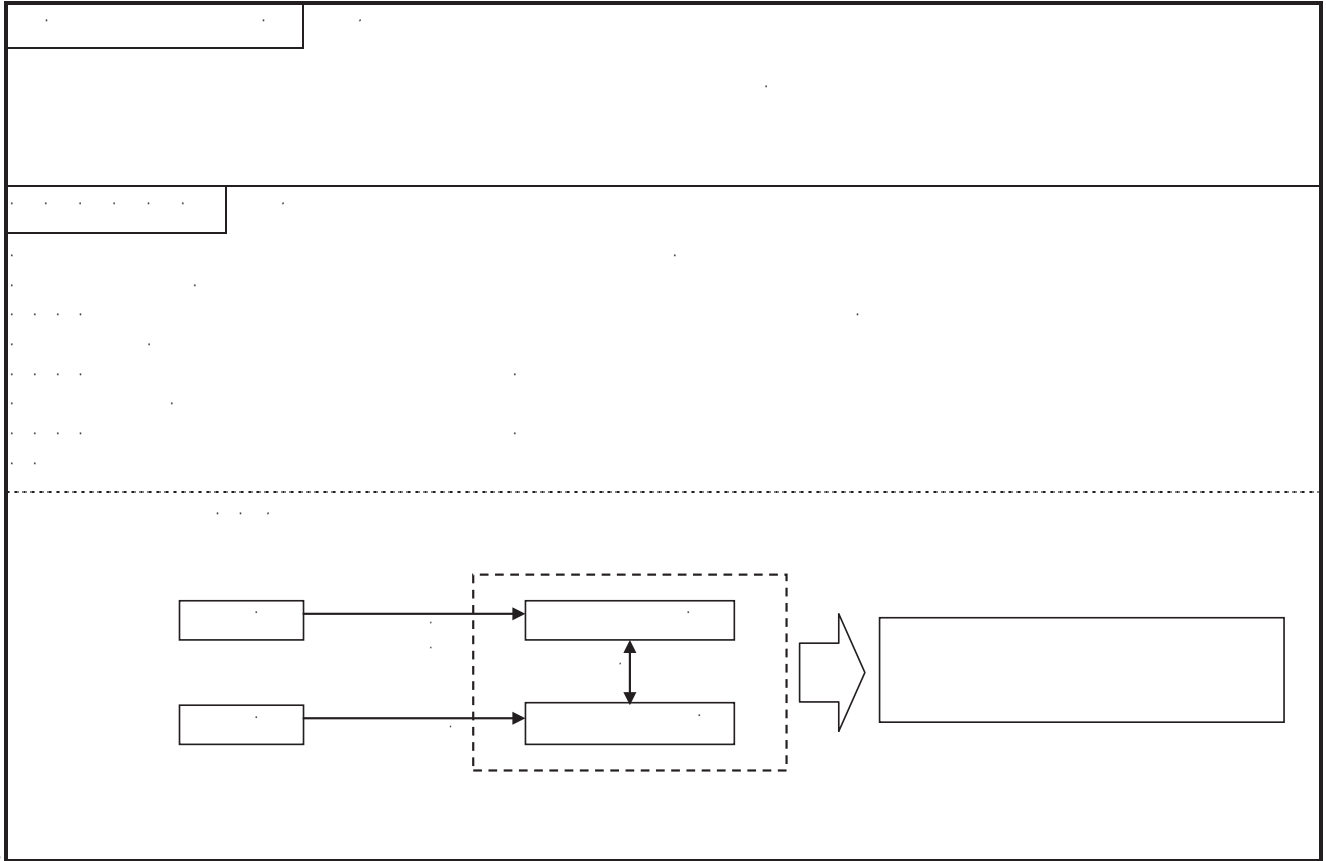

		<&(<&)	<&*	<&+	<	<
		%\$	%\$	%\$	%)		
				%%			

%\$

%\$

<&	%&
----	----

	<&)	<&*	<&* &		<&)	<&*	<&+
	%\$Z-' \$	(\$Z \$\$\$	*\$Z \$\$\$		-*	-* -	%Z%(
	%\$Z-' \$	(\$Z \$\$\$	*\$Z \$\$\$		'Z-, %	'Z-, %	(Z+%*

<&+

<&* &

<input type="checkbox"/> <input type="checkbox"/>	
%\$ %)	

		fl 七		
--	--	------	--	--

%\$	%		&	
	%			

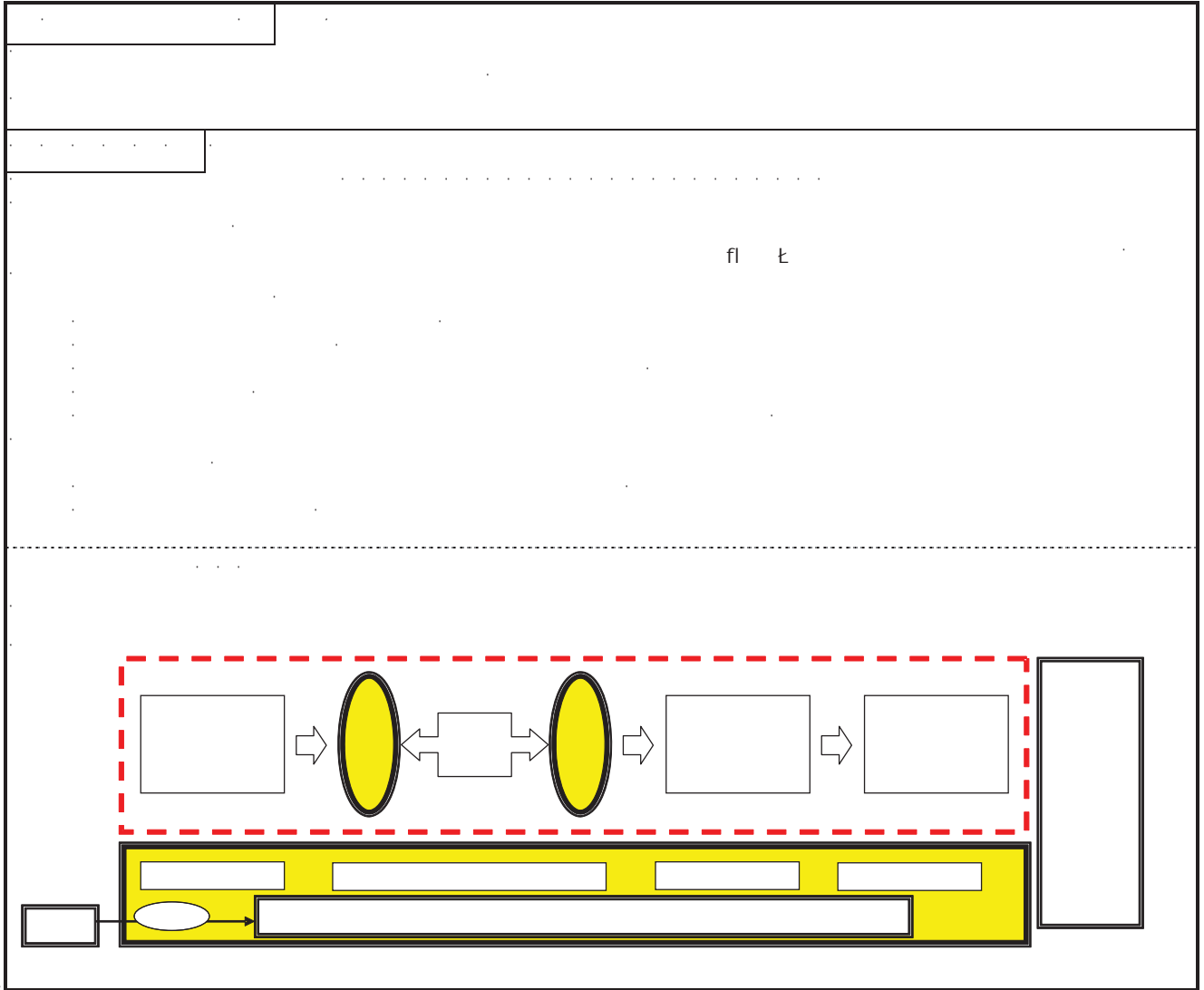

--	--	--	--	--	--

	<&(<&)	<&*	<&+		
)\$	%\$\$	%\$	&\$\$		
	+	%&	&(\$			

&)

&(+) &(%&

		fl 七		
--	--	------	--	--

%\$				

fl 七

fl 七

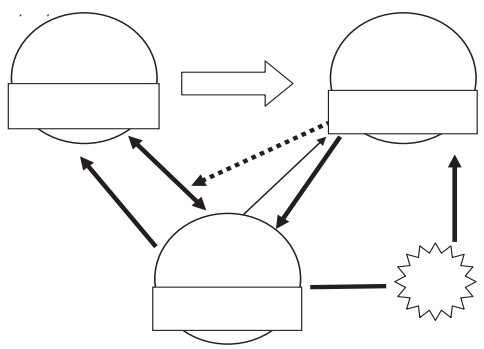

		<	<	<	<	<	<
		&\$	%\$	%&\$			
)	+				

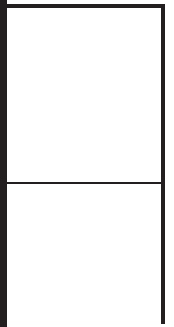
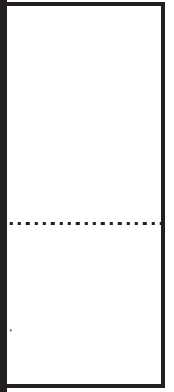

		fl E'		
--	--	-------	--	--

%\$				

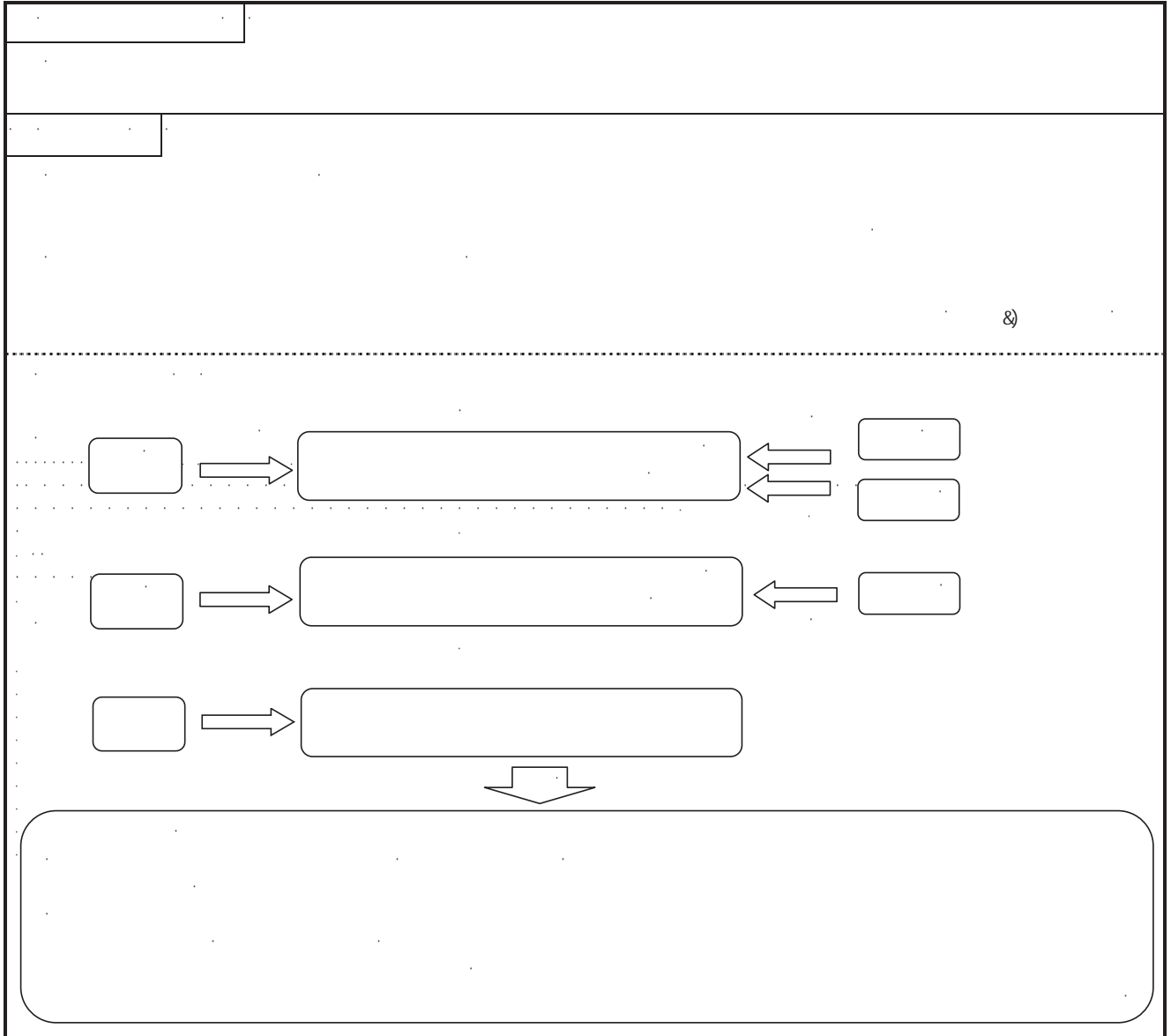

		<&	<&	<&	<&*	<&+	<&
		&\$	&\$	&\$	&\$	%&	%&
		%&	%&	-	%&		
				&	&	*	*

%&
&+

&+

&* %\$
&* &

	<&	<&*	<&+		<&	<&*	<&+
	%& (&	& &, &(&&& (&)		&&%&\$	(&' &\$	(&' &\$
	%& (&	& &, &(&&& (&)		, &, +(&	%&&+(&+	%&&+(&+

		fl 七		
--	--	------	--	--

%\$			

--	--

--	--

	(%%% %&
	() % %&
	& & >+FC

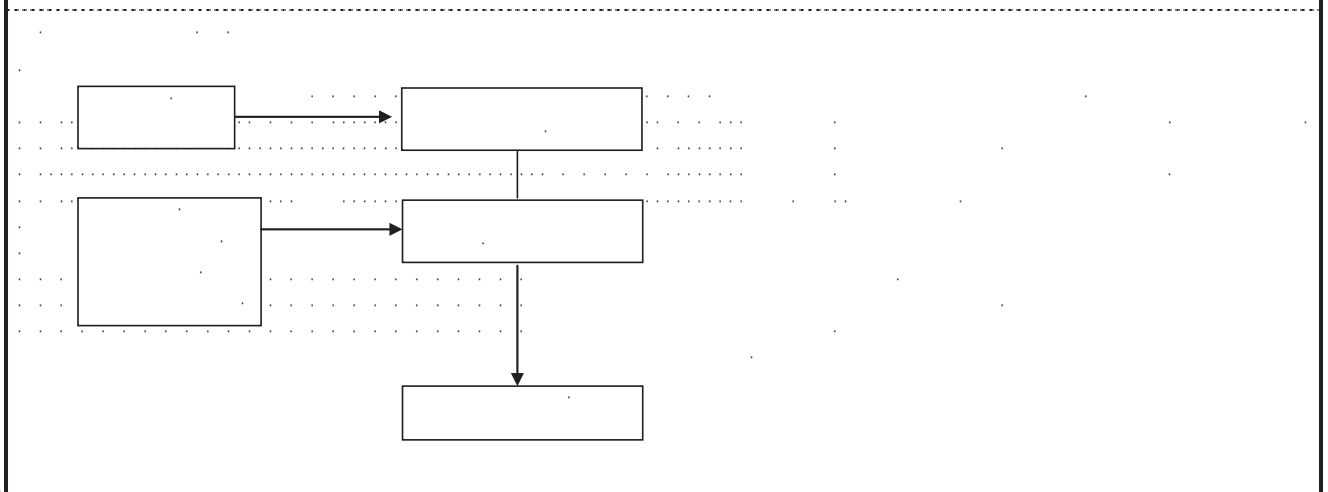

		<&	<&('	<&)	<&*fB\$ 匕	<&*	<&+fl 匕
		&	&*	(\$)%	(\$	' \$
						\$\$\$	\$\$\$
		(Z+\$	%&Z-\$	%&Z--\$	%* Z, '\$		

&+ &- -\$ &+ '\$

)%
%* Z, '\$
&* %& '\$

>9FC

	<&)	<&*	<&+		<&)	<&*	<&+
	Z%&	(\$Z)' \$	(&Z)\$%		&Z)\$	&Z)\$	&Z)\$
	Z%&	+Z+)-	(&Z)\$%		%&Z&+\$	%&Z&+\$	%&Z&+\$

		fl t		<&
--	--	------	--	----

%\$				

--

--

%#&)\$\$ &\$\$ *)\$\$ 3 & &\$\$ 3 (

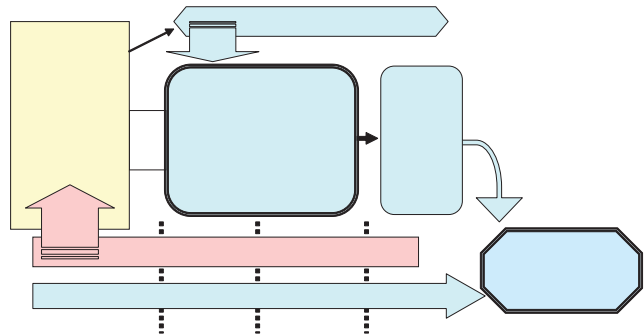
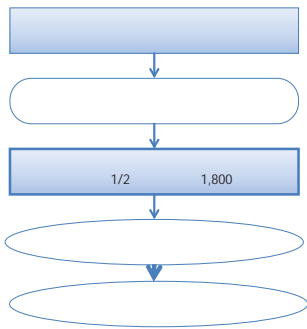

--

		<&	<&*	<&+	<&	<&-
)	%\$	%	&\$	&
		(*fl t			

<&+

*)\$\$ 3 & &\$\$ 3 ()

&*	%\$	&)	+)
----	-----	----	---	---

		fl t		<%
--	--	------	--	----

%\$	%		&	
	%		(

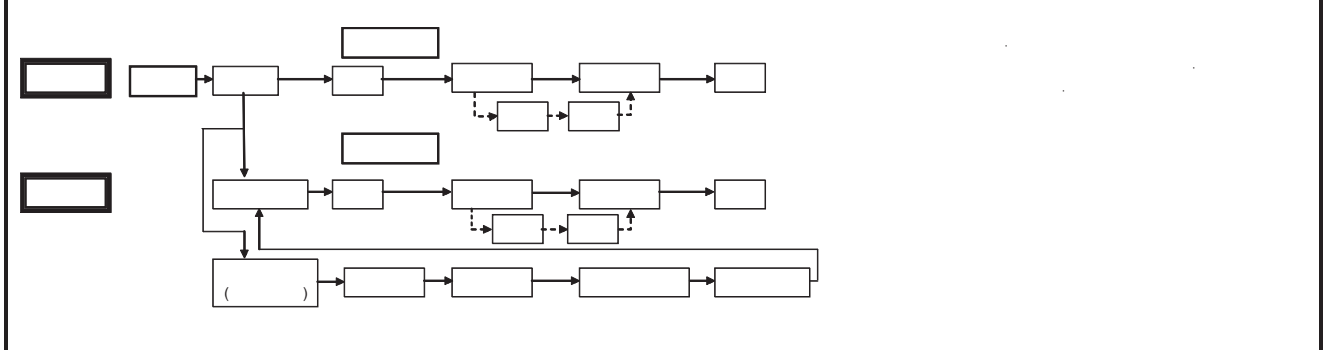
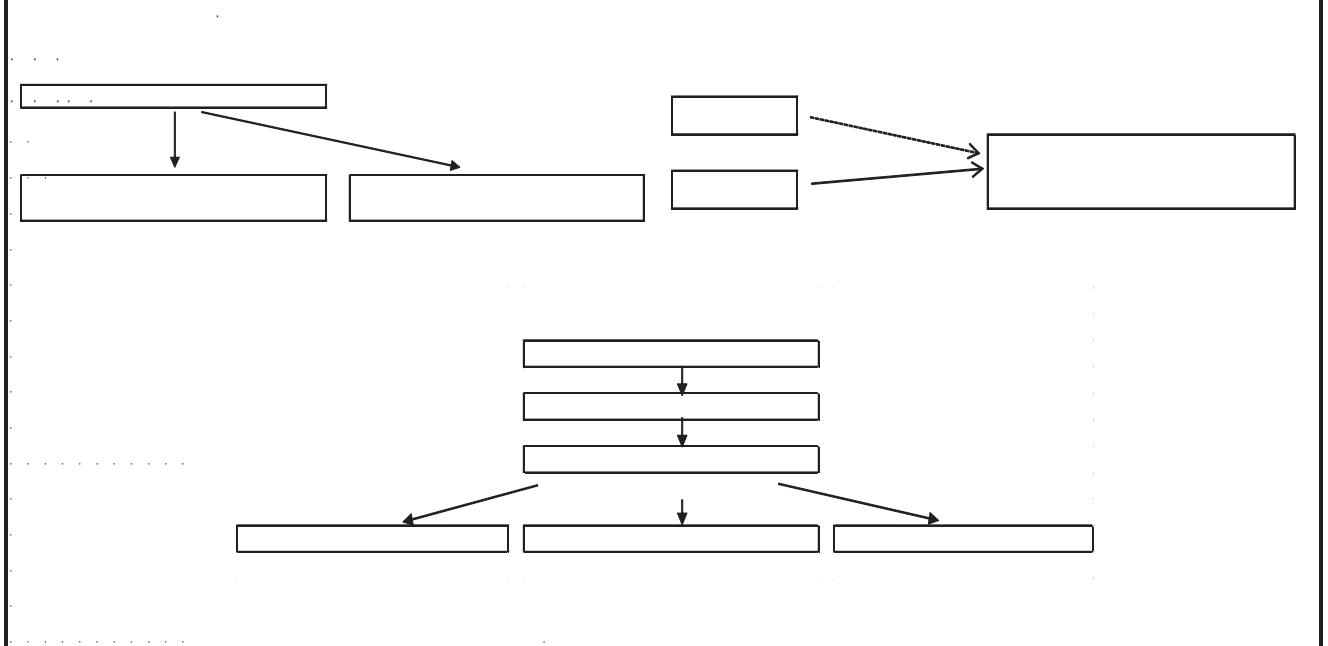
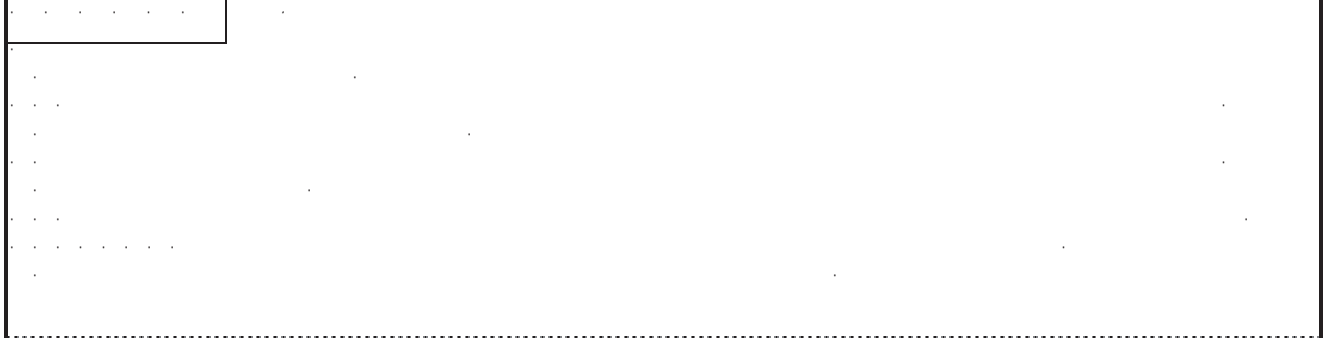

		fl t'		<%'
--	--	-------	--	-----

%\$	%		%	
	&		&	

fD%
 fB%
 fl t'
 @G=

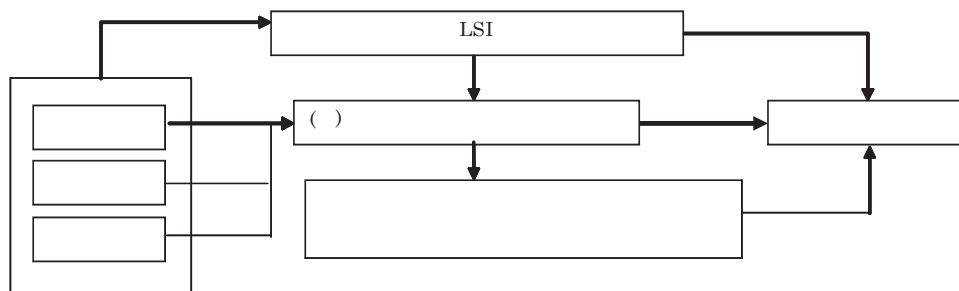

		<&	<&('	<&)	<&*	<&+	<&
			%\$	\$\$	'\$	(\$)\$

&&

Empty rectangular box with a dashed top border.

Large empty rectangular box with a dashed horizontal line near the bottom.

	<&	<&*	<&+		<&	<&*	<&+
	(Z' ++	, -Z&%	*(Z'&%		%&+&	%&+&	%&+&
	(Z' ++	, -Z&%	*(Z'&%		+Z\$-	+Z\$-	+Z\$-

Large empty rectangular box with a small rectangular box at the top left corner.

			<&&	<&	<&(<&)	<&*	<&+	f<&
				(\$	()\$)	*\$	*)
				(()\$)-	*&		

--	--	--	--	--	--	--	--	--	--

	<&)	<&*	<&* &	<&+		<&)	<&*	<&+
	%\$(z-',	%\$%z(,	*(z)(\$	&^z*&+		%z,\$\$	%z,\$\$	%z,\$\$
	%\$(z-',	%\$%z(,	*(z)(\$	&^z*&+		+z' -)	+z' -)	+z' -)

<&+

<&* &

	Fi Vm	fl 七		<%
--	-------	------	--	----

%\$				
	&)	Fi Vm

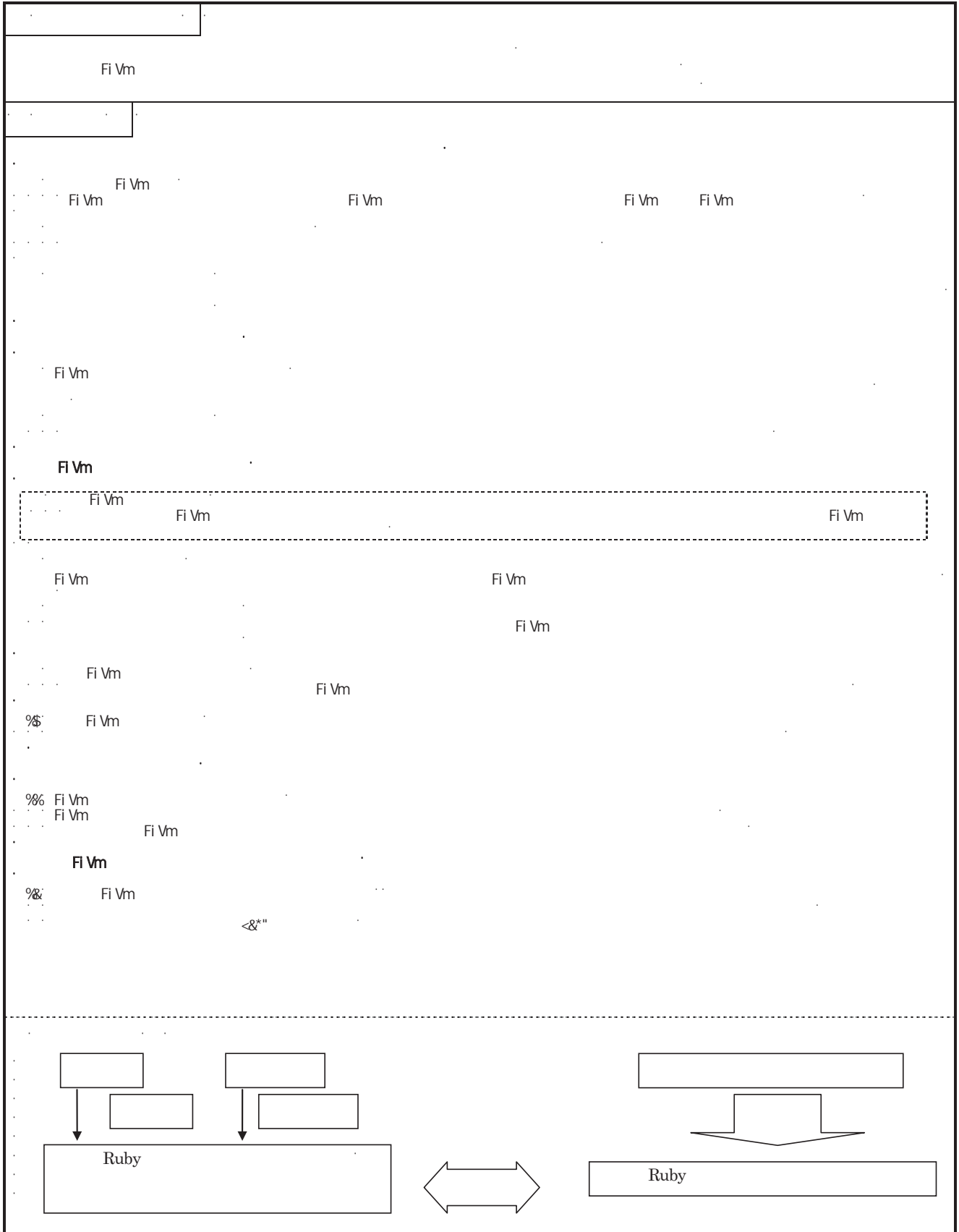

<&\$ <&&
 <&'

	<&)	<&*	<&* &	<&+		<&)	<&*	<&+
	%\$Z)++	%\$Z, (+	'% Z%'	(' Z, - \$		%Z- \$\$	%Z- \$\$	%Z**+
	-, Z\$)	%*Z, (+	'% Z%'	(' Z, - \$		((Z++,	((Z++,)&Z\$'

<&+

<&* &

&* %& : 7J
 : 7J

<&* : 7J : 7J : 7J

--	--

	<&)	<&*	<&+		<&)	<&*	<&+
	--z&/%&	+*z)%	+)z(\$%)		%z%\$\$	%z%\$\$	%z%\$\$
	--z&/%&	+*z)%	+)z(\$%)		(z)%	(z)%	(z)%

	<div style="display: flex; justify-content: space-around; align-items: center; height: 100%;"> <div style="border: 1px solid black; border-radius: 50%; width: 40px; height: 40px;"></div> <div style="border: 1px solid black; border-radius: 50%; width: 80px; height: 40px;"></div> </div>
--	---

	<p style="margin-left: 20px;">&* %&</p> <hr style="border-top: 1px dashed black;"/> <p style="margin-left: 20px;"><&*</p> <p style="margin-right: 20px;"><&+</p>
--	--

		fl t		<%
--	--	------	--	----

%\$	%		&
	%		(

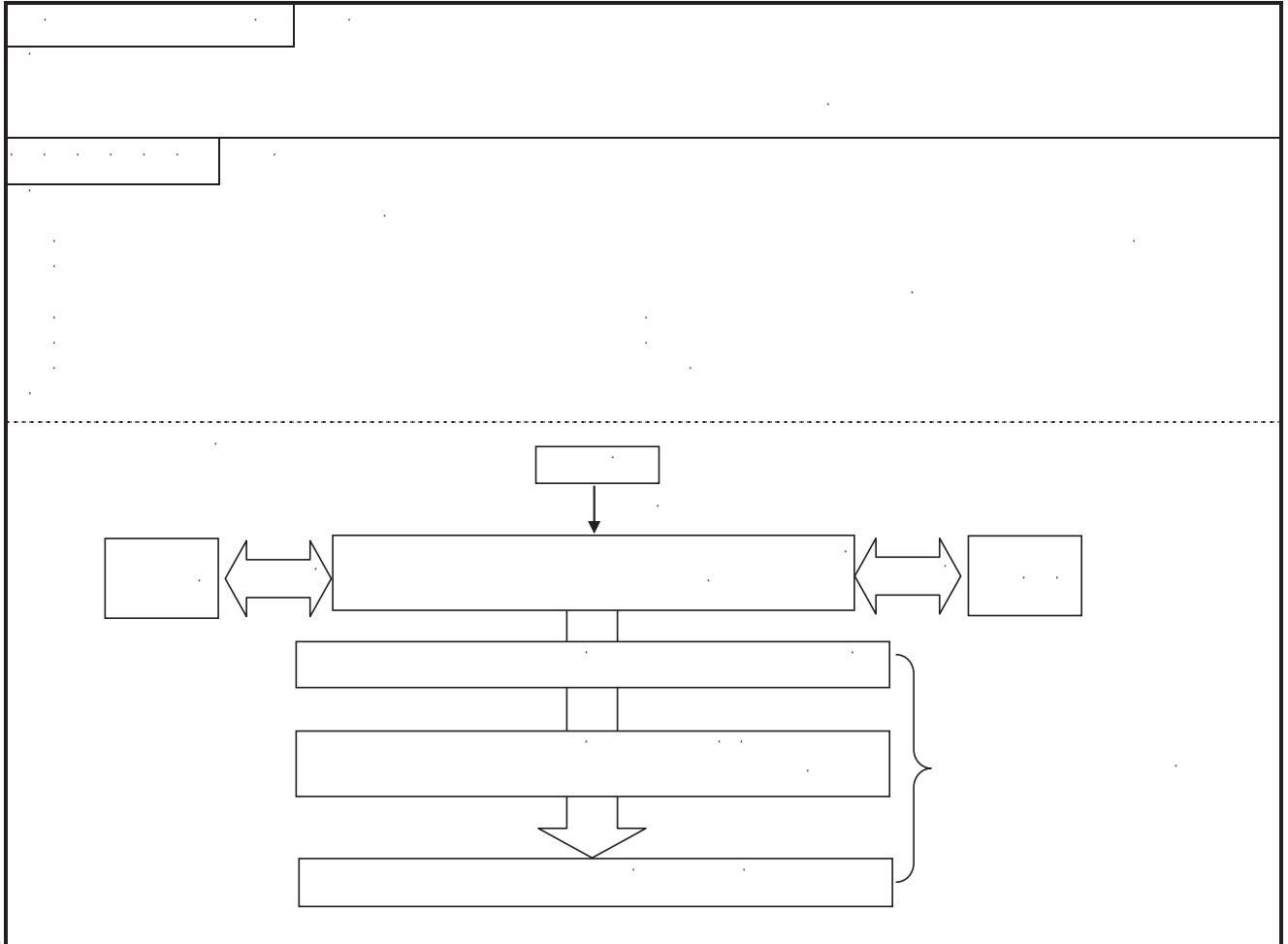

		<&\$	<&%	<&&	<&'	<&(<&)	<&*	<&+
		%\$)	%\$)	%\$)	%\$)	%\$)	%\$)	%\$)	%\$)
		+*	-\$	*&	+%	(\$)%		
		%	&%	&(&+	'\$	'')	'*	'-
		%	&%	&&	&&	&)	&)		

<% <+>

% ()

&\$

<% %

) \$ \quad <? \quad <? \quad +Z-') Z- +\$

	$<? \rangle$	$<?^*$	$<?+$		$<? \rangle$	$<?^*$	$<?+$
	$+Z() \&$	$+Z(\&$	$+Z', +$		$! * \cdot$	$! * \cdot$	$! * \cdot$
	$+Z() \&$	$+Z(\&$	$+Z', +$		$\% \prime$	$\% \prime$	$\% \prime$

		fl t		
--	--	------	--	--

%\$	%		&	
	%		(

9@ H58 9@ 9@

		<&	<&*	<&+	<&	<&	
		+	+	+		-	
		%&					

		fl 七		< %
--	--	------	--	-----

%\$	%		%	
	&		%	%\$

	&	&	
--	---	---	--

--	--	--	--

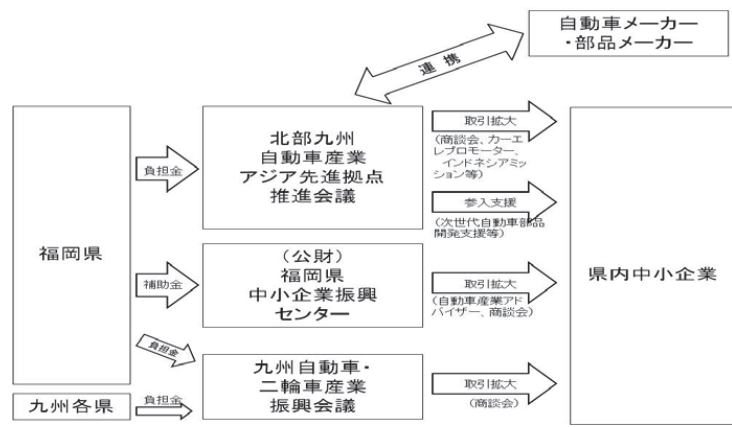

		<%	<\$\$	<%%	<%%	<@	<@	<@	<@*	<@+
		%\$	%\$	%\$	%\$	%\$	%\$	%\$	%\$	%\$
		%%	-*	--	%\$	%%	%&	%+	%**	
		+\$	+\$	+\$	+\$	+\$	+\$	+\$	+\$	+\$
)\$))	*\$	*\$	*\$	*\$		

%)\$ +\$ %\$\$ %\$

% & %& & %+

% &\$)) && *\$ +\$ *

		&\$	&%	&&	&	&(&
		%a, +(z+&+	&z%&-z--&	&z' (, z%&&	&z&)*z+&	&z' (+&z' ''	&z' (\$+z& %
		&% ,	&+" (& " *	&+" ,	& " +	& " +
		&%z+ '	&\$z' (*&	&&z&)&	& z, &	& z' - (&&z) %&
		- " *	- ")	%& &	%&)	%& \$	%& -
		% ' & " *	%- & " *	%& & " +	%& & " +	%& & " *	%& & " *

	<@)	<@*	<@* &	<@+		<@)	<@*	<@+
	, *z&+ '	+ , z\$)) z' +) +z--+		&+z\$\$\$	%z&\$\$\$	%z&\$\$\$
	*&z) %') -z' \$+) z' +) +z--+		%&z-%	**z))\$	**z))\$

<@+ <@* &

	<&f1 t	<&	<&(<&	<&*	<&+	<&
<&)	'z\$\$&	'z%)	'z&,\$	'z'+\$			
<&)	%&	'z*\$'	'z*\$,	'z+)&	&&\$		
	%&	%&	%+	&'			%,"+
	\$	+	%&	%&	%+')		
<&*	'z*')				(z-+'		(z)**
<&*							&'+

<&% 'z\$\$& %&)' \$\$ %&
 <&)

 <% &&% %&
 &*

<&
 <&)

<&)	<&*	<&+	<&)	<&*	<&+
*-z)(+%&, &	+ 'z(+('	-\$&	-\$&	-\$&
-z)(+%&, &	+ 'z(+('	'z-,	'z*-,	'z*-,



&* %&
 &) &%
 & %& &-

&* %&
 &*

		fl 七		
--	--	------	--	--

%\$			

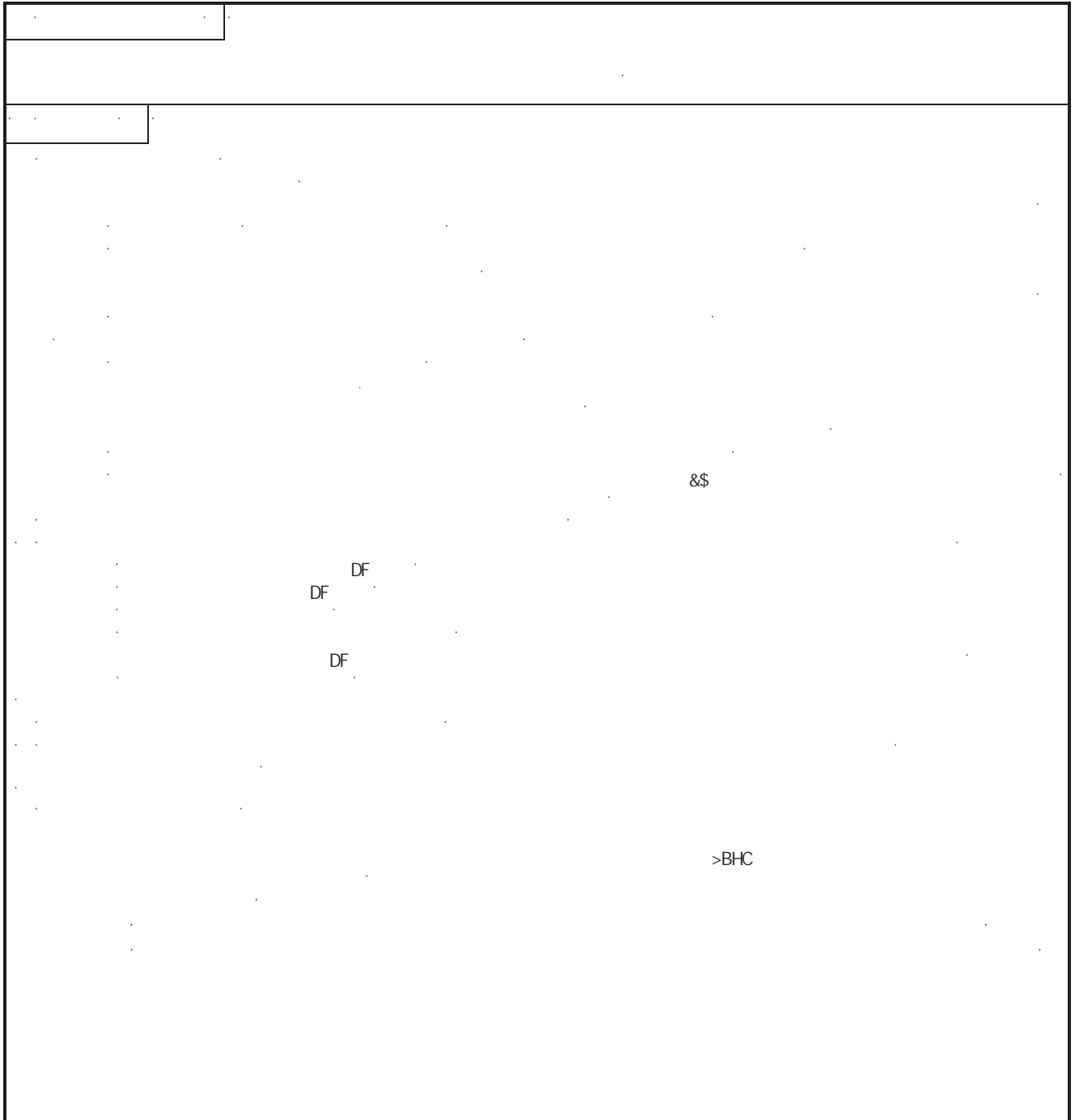

&\$

DF
DF

DF

>BHC

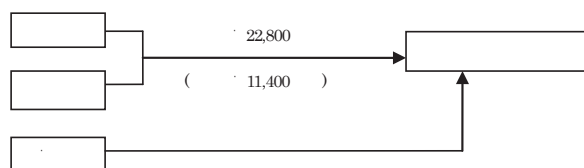

		<&&f1 t'	<&	<&(<&	<&*	<&+	<&
		%z &	%z' &	%z' '\$	%z' +&	%z (%&	%z () *	%z) \$\$
		%z & (*	%z' &(%z' * +	%z () *	%z' +	%z' "	%z' \$
		, %	, +")	, - (, %\$\$")	, %\$+	, %\$ "	, %&\$
		, %	, * \$, '	, - (, %&%	, %\$% "	, %&\$
			- z' * \$	- z) (+	- z' +,	- z' -' &	%z z % %	%z z' ' (
		- z % + *	- z (%&	- z +) -	- z +) (

<&& &\$ <&
 <&&) \$ <&
 -\$
 <&& &

<&

--	--

	<&	<&*	<&+		<&	<&*	<&+
	&&z, \$\$	&&z, \$\$	&&z, \$\$		- \$\$	- \$\$	- \$\$
	&&z, \$\$	&&z, \$\$	&&z, \$\$		' z* -,	' z* -,	' z* -,

○	○

		fl t		
--	--	------	--	--

%\$				

&\$ (\$

&\$ (\$

(\$ &\$³ &

→

		<&&	<&	<&(<&	<&*	<&+	<&
		%z & (*	%z & (%z ' * +	%z ' + &	%z (%(%z () *	%z) \$\$
		, %	, + ")	'	-\$ \$ ")	%\$ +	%% ")	%&\$
			* \$	'	- (%&%		
			- z ' * \$	- z) (+	- z + ,	- z - ' &	%\$ z % %	%\$ z ' ' (
			- z % t *	- z (% (- z +) -	- z +) (

		fl t		
--	--	------	--	--

%\$				

% ž, \$\$ <& % ž)' (

DF

>F % ž, \$\$ <& % ž)' (

>F

→

13,800

		<&fl t	<&	<&(<&)	<&*	<&+	<&
		%ž &, ,	%ž ' \$	%ž ' +&	%ž (%(%ž () *	%ž) \$\$	
		%ž &(*	%ž ' &(%ž ' * +	%ž () *			
			- ž ' * \$	- ž) (+	- ž +'	- ž - ' &	%%ž % %	%%ž ' ' (
		- ž %+*	- ž (%(- ž +) -	- ž +) (

<&& &\$! <&
 <&& &

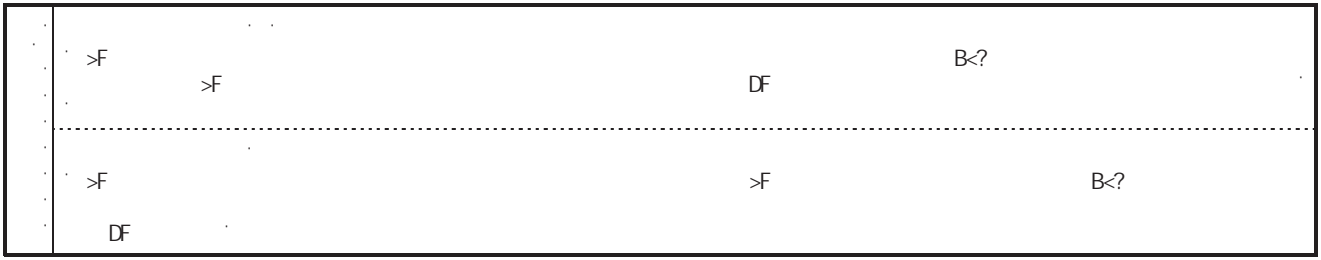

	<&)	<&*	<&* &		<&)	<&*	<&+
	%z) \$\$	%z, \$\$	%z)' -		%z &\$\$	%z &\$\$	%z &\$\$
	%z) \$\$	%z, \$\$	%z)' -		(z-' \$	(z-' \$	(z-' \$

<&+ <&* &

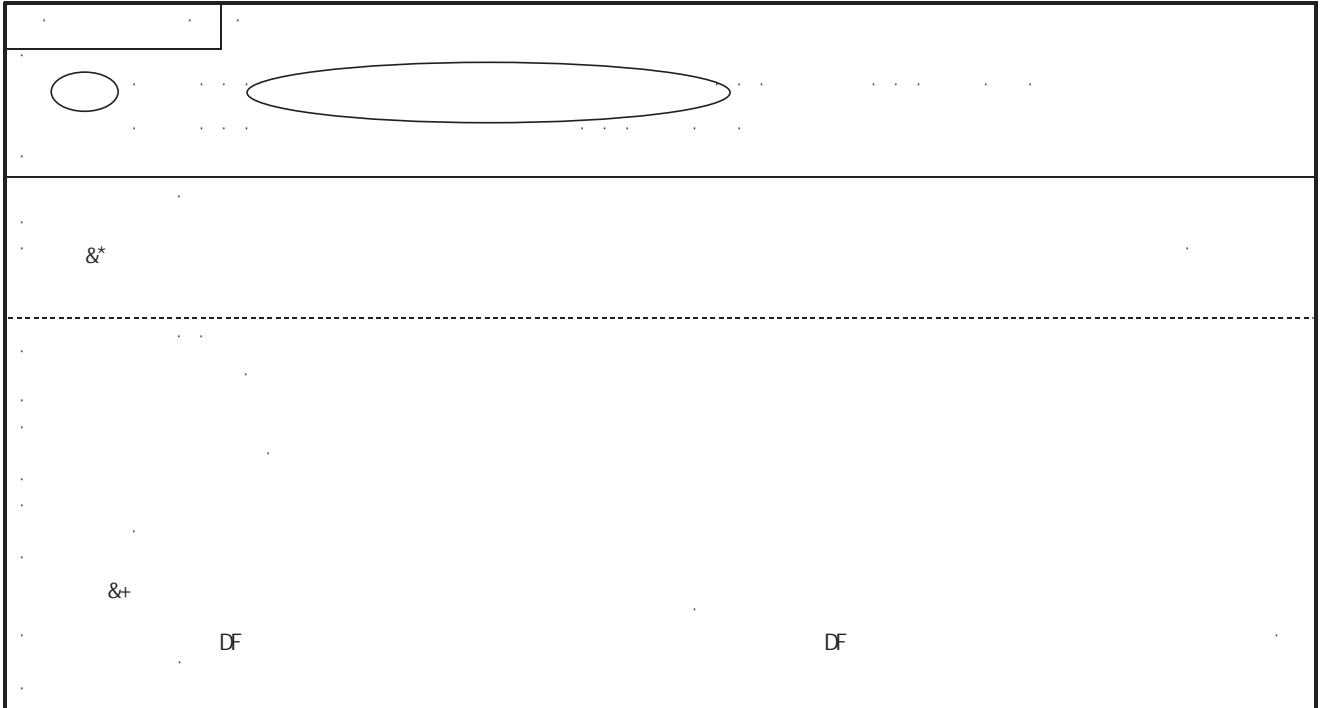

	<&)	<&*	<&+		<&)	<&*	<&+
)Z)--	%Z\$\$\$	%Z\$\$\$)((\$	&+\$	&+\$
)Z)--	%Z\$\$\$	%Z\$\$\$		&Z&%	%Z%&\$	%Z%&\$

○	○
<&)	DF

		fl ı		
--	--	------	--	--

%\$	%		%	
	(&	

&)

fl&\$\$ '\$\$ı' \$\$\$
fl fl ı

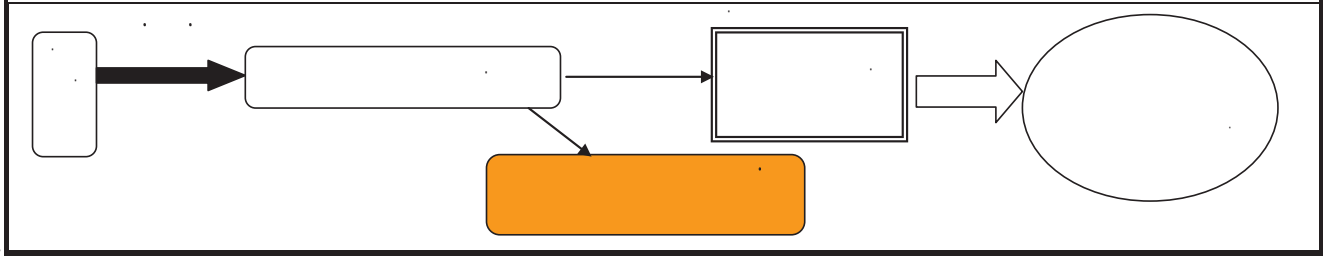

	%)
--	-----



	fl&&ı	<&(<&)	<&*	<&+	fl&ı
		%' '\$	%' +&	%(%	%() *	%) \$\$
	%&*	%' *+	%() *			
		-(\$\$*)	\$\$+	%) "	%) \$
	, %	,	-(%%%		

--	--

	<&	<&*	<&+		<&	<&*	<&+
	'Z,' +	(Z--('	(Z--('		,\$\$,\$\$,\$\$
	'Z,' +	(Z--('	(Z--('		'Z& +	'Z& +	'Z& +

		<&	<&	<&	<&*	<&+	<&
		&\$	&)	&)	'\$	'\$	(\$)
		%	&	&	'*		

) <% ((<% (% <&\$ && <&% %\$ <&& &% <&& &% <&\$

& & (&)

&*

--	--	--	--	--	--	--	--

	<&	<&*	<&+		<&	<&*	<&+
	&Z\$ '\$Z\$ %	% , &&Z*(\$	%' - %&&('	<	%&'&&\$	%&'&&\$	%&'&&\$
	%&' - %&'% -	%&'* *Z&)%	%&' - %&'&&('		(Z*\$%&	(Z*\$%&	(Z*\$%&

--	--	--	--	--	--	--	--

		fl 七		
--	--	------	--	--

%\$				

DF

DF

% %%

fl 七 fl 七 fl 七 fl 七 fl 七

fl 七 fl 七 fl 七 fl 七

: -65

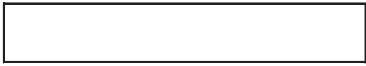
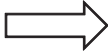
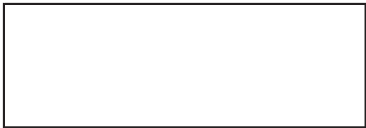

%

& &*

%\$

	<&)	<&*	<&+		<&)	<&*	<&+
	+Z*(+)	*Z%%)Z)\$%		&Z-(\$	&Z-(\$	&Z-(\$
	+Z*(+)	*Z%%)Z)\$%		%&Z\$+	%&Z\$+	%&Z\$+

<input type="text"/>	<input type="text"/>

&+

		fl 7:			</%
--	--	-------	--	--	-----

%\$				

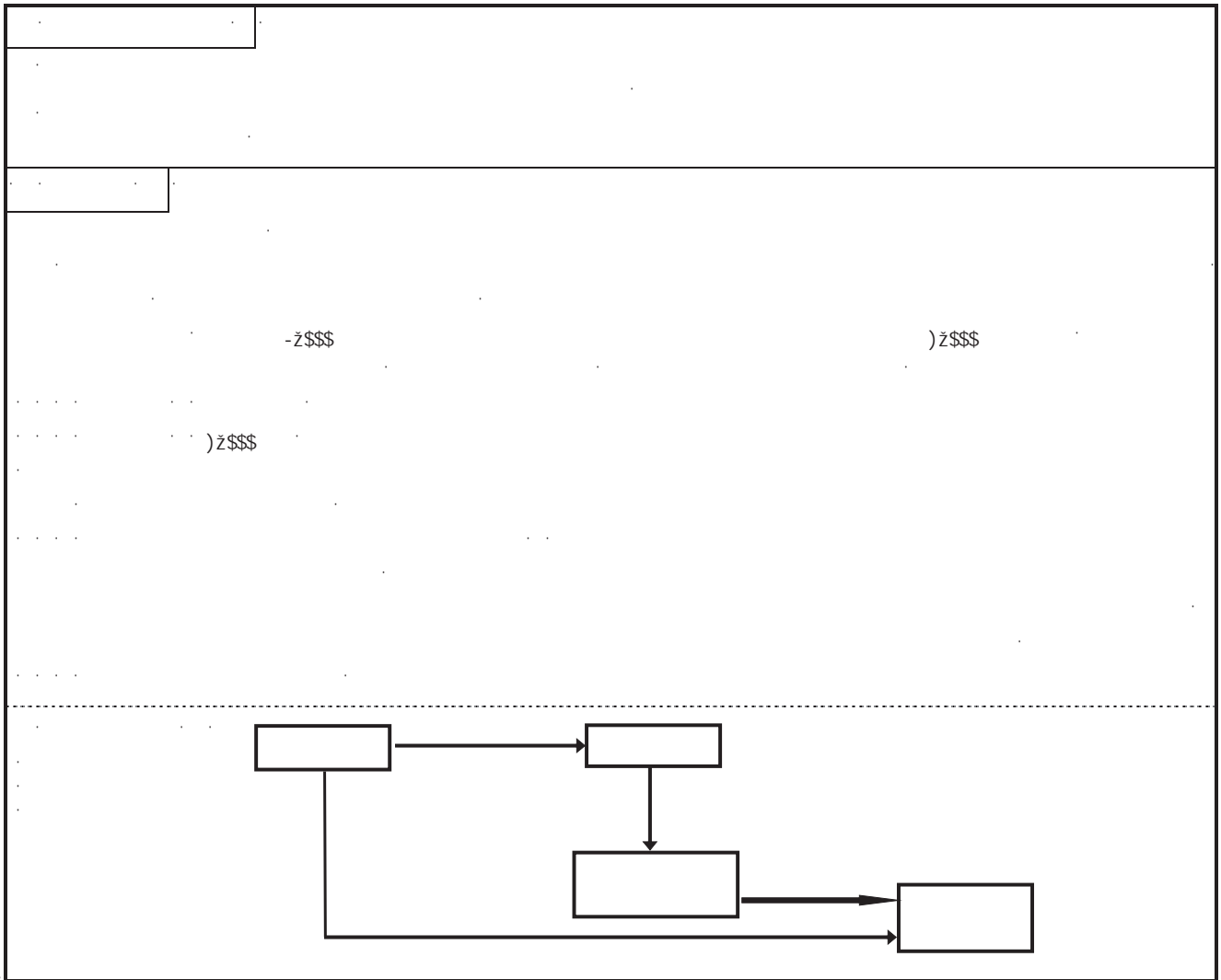

				<&&	<&	<(&	<(&	<&*	<&+	<&

&& && &(& \$ '%
 & & & (%\$ \$ %&
 &(& & (%\$ \$ %&

